



PRONTO 100CH

PORTABLE STEAM CLEANING & GARMENT-CARE SYSTEM

SYSTÈME DE NETTOYAGE À VAPEUR PORTABLE &
PROTECTION DES VÊTEMENTS

LIMPIADOR A VAPOR PORTÁTIL & SISTEMA DE CUIDADO
DE VESTIMENTA

INSTRUCTION MANUAL

GUIDE D'UTILISATION

MANUAL DE INSTRUCCIONES

ENGLISH	01
FRANÇAIS	11
ESPAÑOL	21

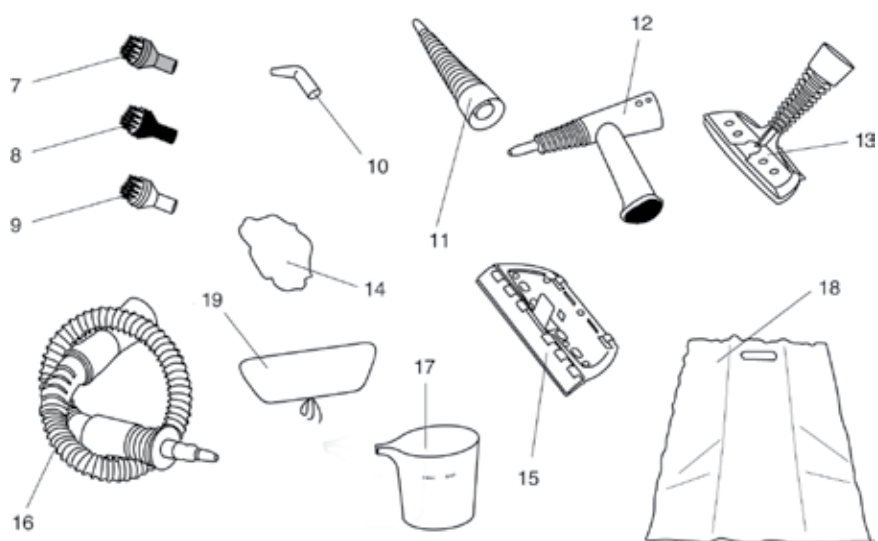
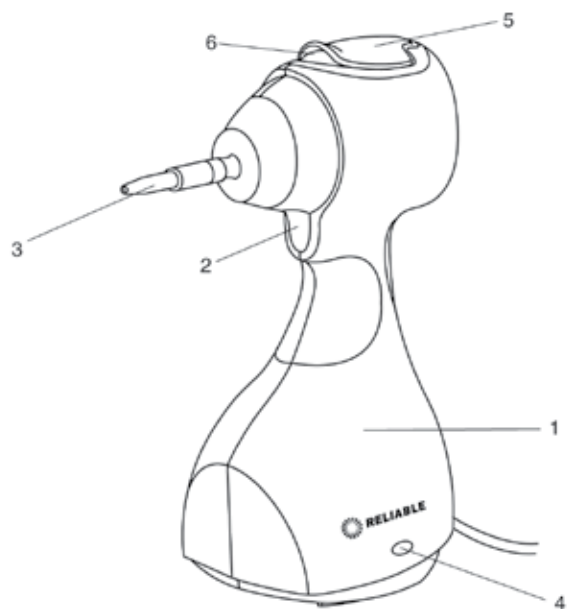

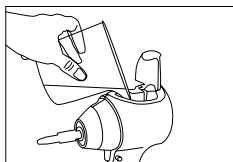

Fig. 1

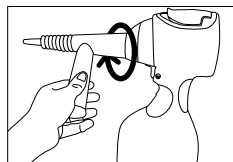

Fig. 3

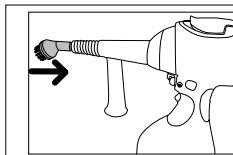

Fig. 4

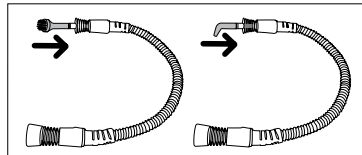
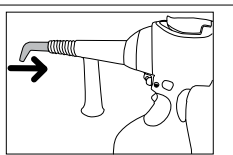

Fig. 5

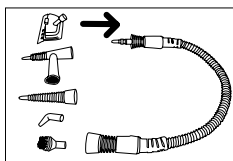

Fig. 6

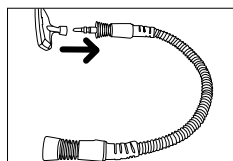

Fig. 7

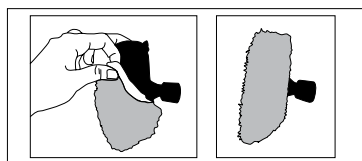

Fig. 8

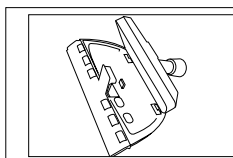

Fig. 11

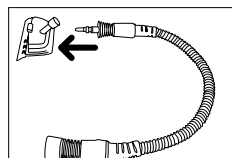
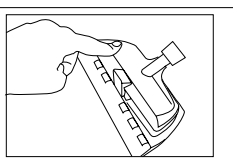

Fig. 12

WARNING: RED SAFETY PIN MUST BE UP AND CLEARLY VISIBLE BEFORE USING (AFTER WATER HAS BEEN ADDED AND PILOT LIGHT TURNS OFF).

AVERTISSEMENT : LA GOUPILLE ROUGE DE SÉCURITÉ DOIT ÊTRE DIRIGÉE VERS LE HAUT ET CLAIREMENT VISIBLE AVANT TOUTE UTILISATION (APRÈS AVOIR AJOUTÉ DE L'EAU ET APRÈS EXTINCTION DE LA VEILLEUSE)

ADVERTENCIA: EL PERNO DE SEGURIDAD ROJO DEBE ESTAR PARA ARRIBA Y CLARAMENTE VISIBLE ANTES DE USAR (DESPUÉS DE AGREGAR EL AGUA Y DE APAGAR LA LUZ PILOTO).

PRONTO 100CH
PORTABLE STEAM CLEANING
& GARMENT CARE SYSTEM
INSTRUCTION MANUAL
ENGLISH

Reliable. Right there with you.

At Reliable, we do what we love, and take pride in doing it right. You want what's best for the people, places and things that matter in your life - from where you live to what you wear. So do we. From the start, we approach every product with a craftsman's attention to detail and passion for making it right. Quality, functionality, design and customer service play an equally important part in delivering what's right for you. The Pronto 100CH portable steam cleaning and garment care system is no exception. With its unique Comfort Safety feature, and powerful 4 bar steam pressure you will be able to obtain impressive results from this small, compact unit.

For your safety and to fully enjoy the advantages of this product, please take a few minutes to read all the important safeguards and care instructions. Keep this manual handy and review the product warranty for your reference.

IMPORTANT SAFETY INSTRUCTIONS

READ ALL INSTRUCTIONS BEFORE USE

When using your new steam cleaner/fabric steamer basic safety precautions should always be followed, including the following:

1. Fill the tank with (at most) with one measure of the water beaker provided. Do not add anything to the water including chemicals, cologne, detergent and so on. This may seriously damage the appliance and will void the warranty.
2. Do not use the appliance without water in the tank. If it stops producing steam, this means that the water tank is empty. Unplug the appliance, and check that the "Comfort Safety" system full indicator is not red (6). Then fill the tank with one measure of water from the beaker, close the lid of the "Comfort Safety" system (5) and plug the unit back into the wall outlet.
3. Warning: Always unplug the appliance from the wall outlet before refilling the tank and check that the "Comfort Safety" system full indicator (6) is not red before filling the tank.
4. Always check that the surfaces, objects and fabrics to be treated are resistant to or compatible with high temperature steam. We recommend checking the manufacturers instructions and carrying out a test on a hidden area or a sample before using.
5. If you use the flexible pipe, point the initial flow from the steam cleaner/fabric steamer into a container in order to get rid of steam that has condensed in the pipe.
6. Do not lift the steam cleaner/fabric steamer at more than 45° from the vertical during use, as boiling water could come out with the steam.
7. Never point the steam jet at persons, animals or at appliances containing electrical parts.
8. Caution: the accessories will heat up during use. Take caution when removing them.
9. Only use the measuring beaker to fill the water tank.
10. To protect against a risk of electric shock, do not immerse the steam cleaner/fabric steamer in water or other liquids, nor use with wet hands.
11. Never yank the cord to disconnect from the outlet. Instead, grasp the plug and pull to disconnect.
12. Do not allow the cord to touch hot surfaces. Let the steam cleaner/fabric steamer cool completely before putting away.
13. It is always recommended to disconnect the steam cleaner/fabric steamer from the electrical outlet when filling with water or emptying. It should also be disconnected when not in use.

14. Do not operate the steam cleaner/fabric steamer with a damaged cord or if the steamer has been dropped or damaged. To avoid the risk of an electric shock, do not disassemble the product. Take it to a qualified service depot for examination and repair. Incorrect reassembly can cause a risk of electric shock when the steamer is used.
15. Close supervision is necessary for any appliance being used near children. Do not leave the steam cleaner/fabric steamer unattended while connected.
16. Do not allow children to use this appliance.
17. Burns can occur from touching hot parts, hot water, or steam. Always take caution when there is hot water in the reservoir.
18. This product is designed for home use, not commercial use.

SPECIAL INSTRUCTIONS

1. To avoid a circuit overload, do not operate another high wattage appliance on the same circuit.
2. If an extension cord is absolutely necessary, a 15-amp cord should be used. Cords rated for less amperage may overheat. Care should be taken to arrange the cord so that it cannot be pulled or tripped over.

SAVE THESE INSTRUCTIONS IN A SAFE PLACE FOR FUTURE REFERENCE

ATTENTION

- Before using your Pronto 100CH, remove all paper or plastic bags, plastic sheets, cards and possible stickers that may be on the outside or inside of the appliance that acted as handling protection or sales promotion material.
- Do not plug it in without checking that the voltage of the steam cleaner/fabric steamer is the same as your home power.
- Do not spray “vertical” steam on a garment hanging in the wardrobe or on a person. Vertical ironing (steaming) must be done with the garment on a hanger and away from people or animals.
- Keep the steam cleaner/fabric steamer in an upright position during storage, set on a stable surface.
- We recommend that you empty the water tank if you are not going to use the appliance for an extended period of time.
- This product is not for use by persons (including children) whose physical, sensorial or mental capacities are impaired, or who lack sufficient experience or knowledge, unless they have been supervised or instructed in the use of the appliance by a person responsible for their safety.

IMPORTANT: When you want to dispose of the appliance, NEVER throw it in the garbage. Instead, go to your closest recycling station or waste collection centre for subsequent disposal. In this way, you will be contributing to looking after the environment.

MAIN COMPONENTS

1. Main body of the appliance
2. Steam button
3. Accessory base
4. Pilot light
5. “Comfort Safety” system reservoir lid
6. “Comfort Safety” system full indicator

ACCESSORIES

7. Brass brush
8. Nylon brush (black)
9. Nylon brush (white)
10. Angle nozzle
11. Taper nozzle
12. Taper nozzle with handle
13. Fabric (window) accessory
14. Cloth for fabrics (3)
15. Window cleaning blade
16. Flexible pipe
17. Water beaker
18. Accessory bag
19. Deluxe steam bonnet

FILLING THE RESERVOIR BEFORE USE

- Make sure that the appliance is unplugged.
- Open the lid of the “Comfort Safety” System (5), check that the “Comfort Safety” system full indicator/red pin (6) is NOT visible, fill the reservoir with 1 beaker (17) (Fig.1). Remember that the water level should not exceed the maximum marker on the beaker.
- Close the lid of the “Comfort Safety” system (5).

IMPORTANT! For the unit to function:

- The blue lid for the “Comfort Safety” system must be CLOSED.
- Red safety pin must be visible after water has been added and pilot light turns off.

USER INSTRUCTIONS

- Attach the desired cleaning accessory and plug in the appliance.
- The pilot light (4) will come on indicating that the appliance is plugged in.
- When the steam cleaner/fabric steamer has the pressure required to operate, the pilot light (4) will go off indicating that you can start to use it. This operation will take approximately 2 minutes. During use, the pilot light will switch on and off, indicating that the steamer is recovering the necessary pressure.
- Press the steam control (2) to obtain steam.
- We recommend pressing the control (2) repeatedly for short bursts rather than just a few times for longer periods, so as to maintain pressure in the boiler and increase the performance of the steam.
- When you finish using the steam cleaner/fabric steamer, unplug it and wait for it to cool down before removing the accessories.
- We recommend that you empty the water tank if you are not going to use the appliance again for an extended period of time.

ACCESSORIES

TAPER NOZZLE (11)

- Insert the taper nozzle (11) in the accessory base (3) by lining up the lugs on the taper nozzle with the holes in the base (3) and turn it clockwise (Fig. 3).

NYLON BRUSH (8,9), BRASS BRUSH (7) AND ANGLE NOZZLE (10)

- Attach these accessories by pushing them as far as they will go onto the taper nozzle (11), taper nozzle with handle (12) or flexible pipe (16).
- For items that are particularly prone to scratches, it is best to use the nozzle without a brush. For all other areas, start with the nylon brush (least abrasive) and carefully work your way up to the brass. It is always better to use care when using the brushes to prevent damage or scratching.
- The use of the steam nozzle alone is particularly good for cleaning and degreasing many working surfaces, ventilation hoods, see through oven doors, ventilation grating, kitchen furniture, stainless steel or enamel sinks, hand-basins, bath-tubs, water taps (to remove scale and water residue), doors, metal frames, car wheel rims, pet areas etc.
- The nylon brush, because of its softness, is ideal for removing the dirt in grout, sinks and other surfaces where you need some light scrubbing action. Be careful not to scratch the surface.
- Tougher cleaning jobs may require the use of the brass brush that is supplied. Please make sure you are careful that it does not scratch the surface with this tool. Brass is tougher than nylon, but softer than stainless steel. For surfaces (grout for example) where the dirt is not being properly lifted with the nylon brush, carefully using the brass brush may give the best results.
- When using the steam nozzle with or without the brushes, you will need a cloth to wipe up the moisture and dirt that has been lifted through cleaning.

FLEXIBLE PIPE (16)

- If you want to reach hard to access places or the area to be cleaned is too far away, use the flexible hose.
- Attach the pipe to the appliance in the way explained for attaching the taper nozzle (11).
- You can add the following accessories to the flexible pipe, on its flat side: nylon and brass brushes (7,8,9), angle nozzle (10), taper nozzle (11), taper nozzle with handle (12) fabric accessory (13), and window-cleaning accessory (15).

ACCESSORY FOR CLEANING UPHOLSTERY AND FABRICS (13-14)

- Use these accessories for cleaning furniture, sofas, rugs, clothing, and so on.
- Attach this accessory to the flexible pipe (16) or to the taper nozzle (11) then to the machine (3).
- Place a cloth for fabrics (14 or 19) on the fabric accessory (13) when cleaning delicate surfaces such as sofas, armchairs, rugs, curtains, freshening garments and vertical steaming (Fig. 8).
- High-temperature steam allows you to remove wrinkles and freshen up garments.

WINDOW-CLEANING ACCESSORY (15)

- Use this accessory for cleaning windows, mirrors and stainless-steel surfaces.
- You can attach the accessory for cleaning windows and mirrors (15) to the fabric accessory. To attach it, insert the lugs on the window-cleaning accessory into the hooks in the fabric-cleaning accessory and press downwards until the central lug locks into place and you hear a click. (Fig. 11).
- Attach this accessory to the flexible pipe (16) or directly to the machine (3).

FILLING THE RESERVOIR DURING USE

- If you are using the steam cleaner/fabric steamer and it ceases to produce steam, it means that the tank is empty.
- To fill the tank again, proceed as follows:
 - *Unplug the appliance.*
 - **IMPORTANT NOTICE:** *Never refill the water tank with the appliance plugged into the wall outlet.*
 - *Open the lid of the "Comfort Safety" system (5).*
 - *Check that the "Comfort Safety" system indicator/pin is not red (6). If the "Comfort Safety" system indicator/red pin is visible, hold down the steam button (2) until no more steam comes out.*
 - *Pour in one measure of the supplied beaker (17).*
 - *Close the lid of the "Comfort Safety" system (5).*
 - *Plug in the steam cleaner/fabric steamer and wait for the pilot light to go off, telling you that the appliance is ready for use.*

CLEANING AND MAINTENANCE

- Unplug the appliance.
- Press the steam button (2) to let all the steam out.
- Open the lid of the “Comfort Safety” system (5).
- When the red “Comfort Safety” system full indicator (6) switches off, pour the water out of the tank by tilting the appliance.
- Wait for the steam cleaner/fabric steamer to cool down before proceeding to clean it.
- Flush out the reservoir to remove all traces of scale.
- Clean the accessories with soapy water.
- NEVER immerse the main body in water.
- Store the steam cleaner/fabric steamer in a cool dry place.

NEVER USE VINEGAR OR OTHER DESCALING SUBSTANCES.

WE RECOMMEND THAT YOU CLEAN THE TANK ONCE AFTER EVERY FIFTEEN USES, OR WHEN IT IS GOING TO REMAIN UNUSED FOR A PROLONGED PERIOD OF TIME.

REPLACEMENTS

100CHA30N	Nylon brush
100CHA30NW	Nylon brush (white)
100CHA30B	Brass brush
100CHACLOTH	Fabric cloth
100CHABONNET	Aramid bonnet



Reliable Corporation (“Reliable”) warrants to the original purchaser of the boiler noted above from Reliable (the “Reliable Boiler Tank”) that it will be free from defects in materials and workmanship when utilized for normal use by the original purchaser only. Should the Reliable Boiler Tank need replacement, Reliable will do so at no parts and labor cost to the original purchaser, exclusive of shipping.

Subject to the conditions and limitations set forth below, Reliable will either repair or replace any part of a Reliable Boiler Tank that proves defective by reason of improper workmanship or materials. If the defective Reliable Boiler Tank is no longer available and cannot be repaired effectively or replaced with an identical model, Reliable shall replace the defective Reliable Boiler Tank with a current Reliable Boiler Tank of equal or greater value. Repaired parts or replacement products will be provided by Reliable on an exchange basis, and will be either new or refurbished to be functionally equivalent to new. If Reliable is unable to repair or replace a Reliable Boiler Tank, it will refund the current value of that Reliable Boiler Tank at the time the warranty claim is made.

This limited warranty does not cover any damage to a Reliable Boiler Tank that results from improper installation, accident, abuse, misuse, unreasonable use, natural disaster, insufficient or excessive electrical supply, abnormal mechanical or environmental conditions or any unauthorized disassembly, repair or modification. This limited warranty does not extend to any indirect, consequential or incidental damages that may be suffered by a user from the use of a Reliable Boiler Tank, including without limitation, any liability for third party claims for damage, and is limited to the amount paid by the original purchaser for the Reliable Boiler Tank with respect to which this limited warranty protection applies. This limited warranty does not apply with respect to products that have been altered or which are missing serial numbers or for products not purchased directly from Reliable or a dealer authorized by Reliable to sell the Reliable Boiler Tank.

This limited warranty is the only warranty that applies to the Reliable Boiler Tank, supersedes any and all terms that may be contained in any other document or purchase order and may not be altered or amended expressly in writing by Reliable.

To obtain a repair or replacement under the terms of this warranty, please contact our customer service group at 1 800 268 1649 or at support@reliablecorporation.com. You will be required to submit an original receipt via fax or e-mail. The receipt must reflect that you are the original purchaser, the product was bought directly from Reliable or from an authorized Reliable dealer and that the warranty claim is being made in compliance with the terms set out in this document or any subsequent document issued by Reliable in connection with this policy. You will be issued a return authorization number (RA#) and asked to ship the defective product together with proof of purchase and RA#, prepaid insured to the following address: Reliable Corporation, 5-100 Wingold Ave, Toronto, ON M6B 4K7.

Freight collect shipments will be refused. The risk of loss or damage in transit will be borne by the customer. Once Reliable receives the defective product, it will initiate the repair or replacement process.



Reliable Corporation (“Reliable”) warrants to original purchaser of its products that every product sold by Reliable (a “Reliable Product”) is free from defects in material and workmanship for a period of one year from the date of purchase if properly used and maintained. Subject to the conditions and limitations set forth below, Reliable will either repair or replace any part of a Reliable Product that proves defective by reason of improper workmanship or materials. If the defective Reliable Product is no longer available and cannot be repaired effectively or replaced with an identical model, Reliable shall replace the defective Reliable Product with a current Reliable Product of equal or greater value. Repaired parts or replacement products will be provided by Reliable on an exchange basis, and will be either new or refurbished to be functionally equivalent to new. If Reliable is unable to repair or replace a Reliable Product, it will refund the current value of that Reliable Product at the time the warranty claim is made.

This limited warranty does not cover any damage to a Reliable Product that results from improper installation, accident, abuse, misuse, natural disaster, insufficient or excessive electrical supply, abnormal mechanical or environmental conditions, wear and tear resulting from normal use of the product, or any unauthorized disassembly, repair, or modification. This limited warranty does not extend to any indirect, consequential or incidental damages that may be suffered by a user or from the use of a Reliable Product, including without limitation, any liability for third party claims for damage, and is limited to the amount paid by the original purchaser Reliable Product with respect to which this limited warranty protection applies. This limited warranty does not apply with respect to products that have been altered or which are missing serial numbers or for products not purchased directly from Reliable or a dealer authorized by us to sell Reliable Products.

This limited warranty is the only warranty that applies to any Reliable Product, supersedes any and all terms that may be contained in any other document or purchase order and may not be altered or amended except expressly in writing by Reliable.

To obtain a repair or replacement under the terms of this warranty, please contact our customer service group at 1-800-268-1649 or at support@reliablecorporation.com. You will be required to submit an original receipt via fax or e-mail. The receipt must reflect that you are the original purchaser, the product was bought directly from us or from an authorized Reliable dealer and that the warranty claim is being made within the warranty period. You will be issued a return authorization number (RA#) and asked to ship the defective product together with proof of purchase and RA#, prepaid insured to the following address:

Reliable Corporation, 5-100 Wingold Avenue, Toronto, ON M6B 4K7. Freight collect shipments will be refused. The risk of loss or damage in transit will be borne by the customer. Once Reliable receives the defective product, it will initiate the repair or replacement process.

If you have any questions regarding this warranty, you may write to:

Reliable Corporation
100 Wingold Avenue, Unit 5
Toronto, Ontario
Canada M6B 4K7
www.reliablecorporation.com

PRONTO 100CH
SYSTÈME DE NETTOYAGE À VAPEUR
PORTABLE & PROTECTION
DES VÊTEMENTS
GUIDE D'UTILISATION
FRANÇAIS

Reliable. Proche de vous.

Chez Reliable, nous faisons ce que nous aimons et sommes fiers de bien le faire. Vous voulez ce qu'il y a de mieux pour les personnes, les lieux et les choses importantes de votre vie - depuis l'endroit où vous vivez jusqu'aux vêtements que vous portez. Nous aussi. Depuis le début, nous approchons chaque produit avec une attention aux détails artisanale et la passion de le fabriquer. La qualité, la fonctionnalité, la conception et le service à la clientèle jouent des rôles également importants dans notre mission de vous fournir ce qui vous correspond. Le système portable Pronto 100CH de nettoyage à la vapeur et d'entretien des vêtements ne fait pas exception à cette règle. Avec sa fonction unique Sécurité Confort, et une pression de vapeur de 4 bars, vous obtiendrez des résultats impressionnants de cet appareil petit et compact.

Pour votre sécurité et pour profiter pleinement des avantages de ce produit, veuillez prendre quelques minutes pour lire toutes les importantes mises en garde et les directives d'entretien. Gardez ce manuel et la garantie du produit à portée de main pour vous y référer ultérieurement.

INSTRUCTIONS DE SÉCURITÉ IMPORTANTES

LISEZ TOUTES LES CONSIGNES DE SÉCURITÉ AVANT L'UTILISATION DE L'APPAREIL

Lors de l'utilisation de votre nouveau nettoyeur à vapeur/vaporisateur de tissus, vous devez toujours suivre les consignes de sécurité suivantes:

1. Remplissez le réservoir avec (au maximum) une mesure d'eau du gobelet mesureur fourni à cet effet. N'ajoutez aucun produit dans l'eau, y compris des produits chimiques, de l'eau de Cologne, des détergents etc. Cela pourrait endommager gravement l'appareil et annulera la garantie.
2. N'utilisez jamais l'appareil avec le réservoir à sec. Si l'appareil ne produit plus de vapeur, cela signifie que le réservoir d'eau est vide. Débranchez l'appareil, et vérifiez que le voyant du système « Comfort Safety » n'est pas rouge (6). Puis remplissez le réservoir avec le gobelet mesureur fourni, fermez l'orifice du système « Comfort Safety » (5) et rebranchez l'appareil.
3. Avertissement : Débranchez toujours l'appareil avant de remplir le réservoir et vérifiez que le voyant du système « Comfort Safety » n'est pas rouge (6) avant de le remplir.
4. Vérifiez toujours que les surfaces, les objets et les tissus à nettoyer sont résistants ou compatibles avec la vapeur à haute température. Nous vous conseillons de consulter les instructions des fabricants et d'effectuer des essais sur des parties dissimulées ou sur des échantillons avant d'utiliser l'appareil.
5. Si vous utilisez le tuyau flexible, laissez couler le premier jet de vapeur dans un récipient afin de vous débarrasser de la vapeur condensée présente dans le tuyau.
6. Ne pas soulever le nettoyeur à vapeur/vaporisateur de tissus à plus de 45° par rapport à son axe vertical, car de l'eau bouillante pourrait jaillir avec la vapeur.
7. Ne pointez jamais le jet sur des personnes, des animaux, ou des appareils contenant des éléments électriques.
8. Attention: Les accessoires chauffent pendant leur utilisation. Soyez prudent lorsque vous les détachez.
9. Lorsque vous remplissez le réservoir, n'utilisez que le gobelet mesureur fourni à cet effet.
10. Afin de vous protéger contre un risque de choc électrique, n'immergez pas le nettoyeur à vapeur/vaporisateur de tissus dans l'eau ou tout autre liquide, et ne l'utilisez pas avec les mains mouillées.
11. Ne tirez jamais sur le cordon pour le débrancher. Tirez plutôt sur la fiche.

12. Ne laissez pas le cordon d'alimentation toucher des surfaces chaudes. Laissez le nettoyeur à vapeur/vaporisateur de tissus refroidir complètement avant de le ranger.
13. Nous vous conseillons de toujours débrancher le nettoyeur à vapeur/vaporisateur de tissus pour remplir ou pour vider son réservoir. Le nettoyeur à vapeur/vaporisateur de tissus doit aussi être débranché quand vous ne l'utilisez pas.
14. Ne faites pas fonctionner le nettoyeur à vapeur/vaporisateur de tissus avec un cordon endommagé, ou si le nettoyeur à vapeur/vaporisateur de tissus est tombé ou est endommagé. Afin d'éviter les chocs électriques, ne démontez pas l'appareil. Apportez-le à un centre de service agréé aux fins d'examen et de réparation. Le remontage inexact du fer peut causer des chocs électriques lorsque vous l'utilisez.
15. Une étroite supervision est nécessaire si un appareil est utilisé à proximité d'enfants. Ne laissez pas le nettoyeur à vapeur/vaporisateur de tissus allumé sans surveillance.
16. Ne permettez à aucun enfant d'utiliser l'appareil.
17. Vous pouvez vous brûler en touchant les parties chaudes, l'eau chaude et la vapeur. Prenez toujours vos précautions lorsque le réservoir est rempli d'eau chaude.
18. Ce produit est conçu pour une utilisation domestique et non pas commerciale.

CONSIGNES PARTICULIÈRES

1. Pour éviter une surcharge du circuit, ne faites pas fonctionner simultanément un autre appareil de grande puissance sur le même circuit que le nettoyeur.
2. Si une rallonge est absolument nécessaire, utilisez-en une de 15 ampères. Une rallonge d'ampérage inférieur pourrait surchauffer. Disposez-la minutieusement afin d'éviter de la tirer ou de trébucher dessus.

CONSERVEZ CES INSTRUCTIONS
DANS UN ENDROIT SÛR POUR TOUTE
CONSULTATION ULTÉRIEURE.

ATTENTION

- Avant d'utiliser votre Pronto 100CH, retirez tous les sacs en papier ou en plastique, les feuilles en plastique, les cartons et les autocollants posés sur ou autour de l'appareil qui servaient à en faire la promotion ou à le protéger lors de son transport.
- Ne branchez pas l'appareil sans d'abord vérifier que le voltage du nettoyeur à vapeur/vaporisateur de tissus correspond à celui de votre alimentation électrique.
- Ne pulvérisez pas de vapeur « verticalement » sur des vêtements rangés dans une penderie ou sur une personne. Le défroissage à la verticale doit être réalisé avec le vêtement sur un cintre, loin des gens ou des animaux.
- Rangez le nettoyeur à la verticale et posez-le sur une surface stable.
- Si vous ne comptez pas utiliser l'appareil durant un certain temps, nous vous conseillons de vider le réservoir d'eau.
- A moins d'avoir été supervisées ou d'avoir reçu les instructions d'usage de la personne responsable de leur sécurité, les personnes (y compris des enfants) aux capacités physiques, sensorielles ou mentales réduites, ou manquant d'expérience ou de connaissance, ne doivent pas utiliser cet appareil.

IMPORTANT : Lorsque votre appareil est hors d'usage, **NE LE JETEZ PAS à la poubelle.** Confiez-le plutôt à un centre de recyclage ou à la déchetterie la plus proche afin qu'il soit traité correctement. Vous contribuerez ainsi à la protection de l'environnement.

PRINCIPAUX ELEMENTS

1. Corps principal de l'appareil
2. Bouton de vapeur
3. Base à accessoires
4. Voyant de la veilleuse
5. Orifice du réservoir du système « Comfort Safety »
6. Voyant du système « Comfort Safety »

ACCESSOIRES

- | | |
|------------------------------------|-------------------------|
| 7. Brosse en laiton | 14. Chiffon textile (3) |
| 8. Brosse en nylon (noire) | 15. Raclette à vitre |
| 9. Brosse en nylon (blanche) | 16. Tuyau flexible |
| 10. Embout pour recoins | 17. Gobelet mesureur |
| 11. Embout concentrateur | 18. Sac à accessoires |
| 12. Embout concentrateur à poignée | 19. Apeur Deluxe capot |
| 13. Accessoire à tissu (fenêtre) | |

REEMPLIR LE RÉSERVOIR AVANT UTILISATION

- Assurez-vous que l'appareil est debranché.
- Ouvrez le couvercle du système « Comfort Safety » (5), assurez-vous que l'indicateur de jauge du système « Comfort Safety » (6) ne soit PAS visible remplissent réservoir de 1 becher (17) (Fig.1). Rappelez-vous que le niveau d'eau ne doit pas dépasser la marque indiquant le maximum sur le gobelet.
- Fermez le couvercle du système « Comfort Safety » (5).

IMPORTANT! Pour le fonctionnement de l'unité :

- Le couvercle bleu du système « Comfort Safety » doit être FERMÉ.
- La goupille rouge de sécurité doit être visible après avoir ajouté de l'eau et après extinction de la veilleuse.

INSTRUCTIONS D'UTILISATION

- Attachez l'accessoire de nettoyage souhaité et branchez l'appareil.
- Le voyant de la veilleuse (4) s'allumera ce qui indique que l'appareil est branché.
- Lorsque le nettoyeur dispose de la pression nécessaire pour fonctionner, le voyant de la veilleuse (4) s'éteint ce qui indique que vous pouvez commencer à l'utiliser. Cette opération prend à peu près 2 minutes. Pendant l'utilisation, le voyant de la veilleuse s'allume et s'éteint, cela indique que le nettoyeur à vapeur/vaporisateur de tissus accumule la pression nécessaire.
- Appuyez sur la commande de vapeur (2) pour obtenir de la vapeur.
- Nous vous conseillons d'appuyer sur la commande (2) plusieurs fois pour obtenir des jets courts, plutôt que peu de fois pendant des périodes plus longues; la pression du chauffeau se maintient ainsi et augmente les performances de la vapeur.
- Lorsque vous avez terminé d'utiliser le nettoyeur à vapeur/vaporisateur de tissus, débranchez-le et attendez qu'il refroidisse avant d'enlever les accessoires.
- Si vous ne comptez pas utiliser l'appareil durant un certain temps, nous vous conseillons de vider le réservoir d'eau.

ACCESSOIRES

EMBOUT CONCENTRATEUR (11)

- Insérez l'embout concentrateur (11) dans la base à accessoires (3) en alignant les pattes de l'embout sur les trous de la base (3) et faites-le tourner dans le sens des aiguilles d'une montre (Fig. 3).

BROSSE EN NYLON (8,9), BROSSE EN LAITON (7) ET EMBOUT POUR RECOINS (10)

- Attachez ces accessoires en les poussant aussi profond que possible dans l'embout concentrateur (11), l'embout concentrateur à poignée (12) ou le tuyau flexible (16).
- Pour les éléments particulièrement sensibles aux rayures, il est préférable d'utiliser l'embout sans brosse. Pour toutes les autres zones, commencez avec la brosse en nylon (moins abrasive) et continuez avec précaution en passant à la brosse en laiton. Il est toujours préférable de prendre des précautions lors de l'utilisation de brosses pour éviter des dommages ou des rayures.
- L'utilisation d'un embout de vapeur seul est particulièrement adaptée pour le nettoyage et le dégraissage de nombreuses surfaces de travail, hottes de ventilation, portes vitrées des fours, grilles de ventilation, le mobilier de cuisine, les éviers en acier inoxydable ou en émail, les lavabos, les baignoires, la robinetterie (pour retirer le tartre et les résidus d'eau), les portes, les cadres métalliques, les jantes de véhicules, les zones des animaux de compagnie, etc.
- La brosse en nylon, grâce à sa douceur, est idéale pour retirer la saleté des coulis, des éviers et des autres surfaces où vous avez besoin d'une action de légèreté. Soyez prudent de ne pas rayer la surface.
- Des travaux de nettoyage plus difficiles peuvent nécessiter l'utilisation de la brosse en laiton qui est fournie. Veuillez vous assurer de faire attention à ne pas rayer la surface avec cet outil. Le laiton est plus dur que le nylon, mais plus tendre que l'acier inoxydable. Pour des surfaces (coulis par exemple) où la saleté n'est pas correctement délogée avec la brosse en nylon, l'utilisation prudente de la brosse en laiton peut donner de meilleurs résultats.
- Lors de l'utilisation de l'embout à vapeur avec ou sans brosse, vous aurez besoin d'un tissu pour essuyer l'humidité et la saleté qui a été soulevée lors du nettoyage.

TUYAU FLEXIBLE (16)

- Si vous voulez atteindre des endroits difficiles d'accès ou des objets dont la zone à nettoyer est hors de portée, utilisez le tuyau flexible.
- Attachez le tuyau à l'appareil en suivant les explications fournies pour attacher l'embout concentrateur (11).
- Vous pouvez ajouter les accessoires suivants du côté plat du tuyau flexible: brosses en nylon et en laiton (7,8,9), embout pour recoins (10), embout

concentrateur (11), embout concentrateur à poignée (12) accessoire à tissu (13), et raclette à vitre (15).

ACCESSOIRES POUR LE NETTOYAGE DES VÊTEMENTS ET DES TISSUS (13-14)

- Utilisez ces accessoires pour nettoyer meubles, canapés, couvertures, vêtements etc.
- Attachez l'accessoire au tuyau flexible (16) ou à l'embout conique (11) puis à la machine (3).
- Placez le chiffon textile (14/19) sur l'accessoire à tissu (13) lorsque vous nettoyez des surfaces délicates, tel que les canapés, les fauteuils, les couvertures, les rideaux, lorsque vous rafraîchissez des vêtements ou que vous utilisez la vapeur en position verticale (Fig. 8).
- La vapeur à haute température vous permet de défroisser et de rafraîchir vos vêtements.

RACLETTE À VITRE (15)

- Utilisez cet accessoire pour nettoyer les fenêtres, les miroirs et les surfaces en acier inoxydable.
- Vous pouvez attacher la raclette à fenêtre et miroirs (15) sur l'accessoire à tissu. Pour l'attacher, insérez les pattes de la raclette à fenêtre dans les crochets de l'accessoire à tissu et appuyez vers le bas jusqu'à ce que la patte centrale se mette en place et que vous entendiez un clic. (Fig. 11).
- Attachez l'accessoire au tuyau flexible (16) ou directement sur l'appareil (3).

REEMPLIR LE RÉSERVOIR PENDANT L'UTILISATION

- Si vous êtes en train d'utiliser le nettoyeur à vapeur/vaporisateur de tissus et qu'il cesse de produire de la vapeur, cela signifie que le réservoir est vide.
- Pour re-remplir le réservoir, suivez ces instructions:
 - *Débranchez l'appareil.*
 - **REMARQUE IMPORTANTE** : *Ne remplissez jamais le réservoir si l'appareil est branché à une prise électrique.*
 - *Ouvrez l'orifice du système « Comfort Safety » (5).*
 - *Vérifiez que le voyant/goupille du système « Comfort Safety » ne soit pas rouge (6). Si le voyant/goupille du système « Comfort Safety » est visible, appuyez sur le bouton de vapeur (2) jusqu'à ce que toute la vapeur soit évacuée.*
 - *Versez une mesure du gobelet mesureur fourni à cet effet (17).*
 - *Fermez l'orifice du système « Comfort Safety » (5).*
 - *Branchez le nettoyeur à vapeur/vaporisateur de tissus et attendez que le voyant lumineux s'éteigne, ce qui indique que l'appareil est prêt à l'emploi.*

NETTOYAGE ET ENTRETIEN

- Débranchez l'appareil.
- Appuyez sur le bouton de vapeur (2) et expulsez toute la vapeur.
- Ouvrez l'orifice du système « Comfort Safety » (5).
- Lorsque le voyant du système « Comfort Safety » s'éteint, videz le réservoir de l'appareil en le penchant.
- Attendez que le nettoyeur à vapeur/vaporisateur de tissus refroidisse avant de commencer à le nettoyer.
- Rincez le réservoir afin de retirer toute trace de tartre.
- Lavez les accessoires avec de l'eau savonneuse.
- N'immergez JAMAIS le corps principal dans de l'eau.
- Rangez le nettoyeur à vapeur/vaporisateur de tissus dans un endroit frais.

N'UTILISEZ JAMAIS DE VINAIGRE OU TOUTE AUTRE SUBSTANCE DETARTRANTE.

NOUS VOUS CONSEILLONS DE NETTOYER LE RÉSERVOIR UNE FOIS TOUTES LES QUINZE UTILISATIONS, OU LORSQUE L'APPAREIL NE VA PAS ÊTRE UTILISÉ PENDANT UNE LONGUE PÉRIODE.

PIECES DE RECHANGE

100CHA30N	Brosse en nylon
100CHA30NW	Brosse en nylon (blanche)
100CHA30B	Brosse en laiton
100CHACLOTH	Chiffon textile
100CHABONNET	Bonnet d'aramide

Reliable Corporation (« Reliable ») garantit à l'acheteur original du chauffe-eau susmentionné de Reliable (le « réservoir de chauffe-eau Reliable ») qu'il sera exempt de tout défaut de fabrication et de main d'œuvre dans le cadre d'une utilisation normale par l'acheteur original uniquement. Si un remplacement du réservoir de chauffe-eau Reliable s'avérait nécessaire, Reliable y procédera sans aucun frais de pièces ni de main d'œuvre pour l'acheteur original, à l'exclusion des frais d'expédition.

Soumis aux conditions et limitations établies ci-après, Reliable réparera ou remplacera toute pièce d'un réservoir de chauffe-eau Reliable qui s'avère défectueux en raison d'un défaut de fabrication ou de matériaux défectueux. Si le réservoir de chauffe-eau Reliable défectueux n'est plus disponible et ne peut pas être réparé efficacement ou remplacé par un modèle identique, Reliable remplacera le réservoir de chauffe-eau Reliable défectueux par un réservoir de chauffe-eau Reliable actuel de valeur équivalente ou supérieure. Les pièces réparées ou les produits remplacés seront fournis par Reliable sur la base d'un échange, et seront soit neufs ou remis à neuf pour être fonctionnellement équivalents aux neufs. Si Reliable n'est pas en mesure de réparer ou de remplacer un réservoir de chauffe-eau Reliable, elle remboursera la valeur actuelle dudit réservoir de chauffe-eau Reliable au moment où la réclamation de garantie est réalisée.

Cette garantie limitée ne couvre aucun dommage subi par un réservoir de chauffe-eau Reliable résultant d'une installation incorrecte, d'un accident, d'un abus, d'une mauvaise utilisation, d'une utilisation déraisonnable, d'une catastrophe naturelle, d'une alimentation électrique insuffisante ou excessive, de conditions mécaniques ou environnementales anormales, ou de tout démontage, réparation ou modification non autorisée. Cette garantie limitée ne s'étend à aucun dommage indirect ou direct dont peut être victime un utilisateur suite à l'utilisation d'un réservoir de chauffe-eau Reliable, y compris mais sans s'y limiter, toute responsabilité pour des réclamations de tiers pour des dégâts, et se limite au montant payé par l'acheteur original du réservoir de chauffe-eau auquel cette protection de garantie limitée s'applique. Cette garantie limitée ne s'applique pas aux produits qui ont été modifiés ou dont les numéros de séries sont manquants, ou aux produits non achetés directement auprès de Reliable ou d'un revendeur agréé par Reliable pour vendre des réservoirs de chauffe-eau Reliable.

Cette garantie limitée est l'unique garantie qui s'applique au réservoir de chauffe-eau Reliable, elle remplace toutes conditions qui peuvent être contenues dans un autre document ou bon de commande et ne peut être transformée ou modifiée, sauf dérogation expressément écrite de Reliable.

Pour obtenir une réparation ou un remplacement en vertu des conditions de cette garantie, veuillez contacter notre service à la clientèle au 1 800 268 1649 ou par courriel à support@reliablecorporation.com. Il vous sera demandé d'envoyer le reçu original par fax ou courriel. Le reçu doit prouver que vous êtes l'acheteur original, que le produit a été acheté directement chez Reliable ou chez un revendeur agréé par Reliable et que la réclamation de garantie est effectuée conformément aux conditions définies dans le présent document ou tout document subséquent publié par Reliable en rapport avec la présente garantie. Un numéro d'autorisation de retour (N° AR) vous sera donné et il vous sera demandé d'expédier le produit défectueux accompagné de la preuve d'achat et du N° AR, les frais d'assurances étant prépayés à l'adresse suivante : Reliable Corporation, 5-100 Wingold Ave, Toronto, ON M6B 4K7.

Les expéditions avec fret à destination seront refusées. Le risque de perte ou d'endommagement lors du transport sera assumé par le client. Une fois que Reliable aura reçu le produit défectueux, elle initiera la réparation ou le remplacement.

Reliable Corporation (« Reliable ») garantit à l'acheteur original de ce produit que chaque produit vendu par Reliable (un « Produit Reliable ») est exempt de tout défaut de pièce et de main d'œuvre pour une période d'un an à compter de la date d'achat, s'il est utilisé et entretenu correctement. Soumis aux conditions et limitations établies ci-après, Reliable réparera ou remplacera toute pièce d'un produit Reliable qui s'avère défectueuse en raison d'un défaut de fabrication ou de main d'œuvre. Si le Produit Reliable défectueux n'est plus disponible et ne peut pas être réparé efficacement ou remplacé par un modèle identique, Reliable remplacera le Produit Reliable défectueux par un Produit Reliable actuel de valeur équivalente ou supérieure. Les pièces réparées ou les produits remplacés seront fournis par Reliable sur la base d'un échange, et seront ou neufs ou remis à neuf pour être fonctionnellement équivalents aux neufs. Si Reliable n'est pas en mesure de réparer ou de remplacer le Produit Reliable, elle remboursera la valeur actuelle du Produit Reliable au moment où la réclamation de garantie est réalisée.

Cette garantie limitée ne couvre aucun dommage subi par un Produit Reliable résultant d'une installation incorrecte, d'un accident, d'un abus, d'une mauvaise utilisation, d'une catastrophe naturelle, d'une alimentation électrique insuffisante ou excessive, de conditions mécaniques ou environnementales anormales, de l'usure et de la détérioration résultant de l'usure normale du produit, ou de tout démontage, réparation ou modification non autorisé(e). Cette garantie limitée ne s'étend à aucun dommage indirect ou direct dont peut être victime un utilisateur ou suite à l'utilisation d'un Produit Reliable, y compris mais sans s'y limiter, toute responsabilité pour des réclamations de tiers pour des dégâts, et se limite au montant payé par l'acheteur original du Produit Reliable auquel cette protection de garantie limitée s'applique. Cette garantie limitée ne s'applique pas aux produits qui ont été modifiés ou dont les numéros de séries sont manquants, ou aux produits non achetés directement auprès de Reliable ou d'un revendeur agréé pour la vente de Produits Reliable.

Cette garantie limitée est l'unique garantie qui s'applique à tout Produit Reliable, elle remplace toutes conditions qui peuvent être contenues dans un autre document ou bon de commande et ne peut être transformée ou modifiée, sauf dérogation expressément écrite de Reliable.

Pour obtenir une réparation ou un remplacement en vertu des conditions de cette garantie, veuillez contacter notre service à la clientèle au 1-800-268-1649 ou par courriel à support@reliablecorporation.com.

Il vous sera demandé d'envoyer le reçu original par télécopie ou courriel. Le reçu doit prouver que vous êtes l'acheteur original, que le produit a été acheté directement chez nous ou chez un revendeur agréé par Reliable et que la réclamation de garantie est effectuée pendant la période de garantie. Un numéro d'autorisation de retour (N° AR) vous sera fourni et il vous sera demandé d'expédier le produit défectueux accompagné de la preuve d'achat et du N° AR, les frais d'assurances étant prépayés à l'adresse suivante :

Reliable Corporation, 5-100 Wingold Avenue, Toronto, ON M6B 4K7. Les expéditions avec fret payable à destination seront refusées. Le risque de perte ou d'endommagement lors du transport sera assumé par le client. Une fois que Reliable aura reçu le produit défectueux, elle initiera la réparation ou le remplacement.

Si vous avez des questions concernant la présente garantie, vous pouvez écrire à :

Reliable Corporation
100 Wingold Avenue, Unit 5
Toronto, Ontario
Canada M6B 4K7
www.reliablecorporation.com

PRONTO 100CH
LIMPIADOR A VAPOR PORTÁTIL &
SISTEMA DE CUIDADO DE VESTIMENTA
MANUAL DE INSTRUCCIONES
ESPAÑOL

Reliable. Junto a usted.

En Reliable, hacemos lo que nos encanta hacer y nos enorgullecemos de hacerlo bien. Quiere lo mejor para las personas, los lugares y las cosas que importan en la vida: desde dónde vive a la ropa que viste. Nosotros también. Desde el inicio, abordamos cada producto con la atención al detalle de un artesano y la pasión por hacerlo bien. La calidad, la funcionalidad, el diseño y el servicio al consumidor son igual de importantes para ofrecerle algo adecuado para usted. El sistema portátil de limpieza a vapor y cuidado de la ropa Pronto 100CH no es la excepción. Con su función exclusiva de Seguridad para la Comodidad y la potente presión de vapor de 4 bar usted obtendrá resultados increíbles de esta unidad pequeña y compacta.

Por su seguridad y para disfrutar al máximo las ventajas de este producto, tómese unos minutos para leer todas las precauciones importantes e instrucciones de cuidado. Conserve este manual a mano y lea la garantía del producto para su referencia.

INSTRUCCIONES DE SEGURIDAD IMPORTANTES

LEA TODAS LAS INSTRUCCIONES ANTES DE USAR EL PRODUCTO

Cuando utilice su nueva limpiadora a vapor/vaporizador textil, siga siempre las precauciones básicas de seguridad, incluidas las siguientes:

1. Llene el depósito (como máximo) con una medida del vaso medidor de agua que se suministra. No agregue ninguna sustancia al agua, incluidos productos químicos, colonia, detergente u otros. Esto puede dañar gravemente el artefacto y anular la garantía.
2. No utilice el artefacto si no hay agua en el depósito. Si el equipo deja de producir vapor quiere decir que su depósito de agua está vacío. Desenchufe el artefacto y compruebe que el indicador de lleno del sistema "Comfort Safety" no esté rojo (6). Luego, llene el depósito con una medida de agua del vaso medidor, cierre la tapa del sistema "Comfort Safety" (5), y enchufe la unidad nuevamente al tomacorriente de pared.
3. Advertencia: Antes de volver a llenar el depósito, desenchufe siempre el artefacto del tomacorriente de pared y compruebe que el indicador de lleno del sistema "Comfort Safety" (6) no esté rojo.
4. Verifique siempre que las superficies, los objetos y las telas que van a tratarse sean resistentes a o compatibles con vapor a alta temperatura. Le recomendamos que compruebe las instrucciones del fabricante y que, antes de utilizar el equipo, realice una prueba en una parte oculta de la superficie a tratar o en una muestra.
5. Si utiliza el tubo flexible, dirija el flujo inicial proveniente de la limpiadora a vapor/vaporizador textil hacia el interior de un contenedor, para eliminar el vapor que se haya condensado dentro del tubo.
6. No incline la limpiadora a vapor/vaporizador textil más de 45° durante su uso, ya que junto con el vapor podría salir agua hirviendo.
7. Nunca dirija el chorro de vapor sobre personas, animales o artefactos que tengan piezas eléctricas.
8. Precaución: Los accesorios se calientan durante su uso. Tenga cuidado al retirarlos.
9. Para llenar el depósito de agua, utilice únicamente el vaso medidor.
10. Para protegerse del riesgo de sufrir una descarga eléctrica, no sumerja la limpiadora a vapor/vaporizador textil en agua u otros líquidos, ni la manipule con las manos húmedas.
11. Nunca tire con fuerza del cable para desconectarlo del tomacorriente. En cambio, tome el enchufe y tire de él para desconectar.

12. Evite que el cable entre en contacto con superficies calientes. Antes de guardar la limpiadora a vapor/vaporizador textil, deje que se enfríe por completo.
13. Es aconsejable siempre desconectar la limpiadora a vapor/vaporizador textil del tomacorriente al llenar o vaciar el depósito de agua. También se debe desconectar cuando no esté en uso.
14. No ponga en funcionamiento la limpiadora a vapor/vaporizador textil si el cable está dañado o si el equipo ha sufrido una caída o está dañado. Para evitar el riesgo de sufrir una descarga eléctrica, no desarme el producto. Acuda a un centro de servicio calificado para su revisión y reparación. El armado incorrecto de la limpiadora puede ocasionar el riesgo de una descarga eléctrica.
15. Es necesario supervisar cualquier equipo que se utilice cerca de niños cuando se utiliza el vaporizador. No deje la limpiadora a vapor/vaporizador textil conectada sin supervisión.
16. No permita que los niños utilicen este aparato.
17. Puede sufrir quemaduras si toca las piezas calientes, el agua caliente o el vapor que emite la limpiadora. Tome siempre precauciones cuando hay agua caliente en el depósito.
18. Este producto está diseñado para uso doméstico, no para uso comercial.

INSTRUCCIONES ESPECIALES

1. Para evitar una sobrecarga en el circuito, no ponga en funcionamiento otro aparato de alto vataje en el mismo circuito de la limpiadora.
2. Si el uso de un cable de extensión es indispensable, utilice uno de 15 amperios. Los cables con valores nominales más bajos pueden recalentarse. Tenga cuidado en acomodar el cable de modo tal que no lo tiren ni ocasione tropiezos.

GUARDE ESTAS INSTRUCCIONES PARA
FUTURAS CONSULTAS

ATENCIÓN

- Antes de usar su limpiadora Pronto 100CH, retire todas las bolsas plásticas o de papel, láminas de plástico, tarjetas y posibles calcomanías que pudieran estar por fuera o dentro del aparato que se utilizaron para proteger el equipo o como material promocional de ventas.
- No enchufe la limpiadora a vapor/vaporizador textil sin verificar antes que el voltaje del aparato sea el mismo que el de su hogar.
- No aplique vapor "vertical" sobre una prenda colgada dentro del guardarropa o sobre una persona. El planchado vertical (planchado con vapor) debe realizarse cuando la prenda está colgada de una percha y lejos de personas o animales.
- Guarde la limpiadora a vapor/vaporizador textil en posición vertical, sobre una superficie estable.
- Le recomendamos vaciar el depósito de agua si no va a utilizar el artefacto pronto durante un período de tiempo prolongado.
- Este producto no deben utilizarlo personas (incluidos los niños) cuyas capacidades físicas, sensoriales o mentales estén reducidas, o que no tengan la experiencia o el conocimiento suficiente, a menos que una persona responsable de su seguridad las supervise o capacite en el uso del aparato.

IMPORTANTE: Cuando desee deshacerse del aparato, **NUNCA lo arroje a la basura. Acérquese a su estación de reciclaje más próxima; o bien, entregue el aparato en un centro de recolección de residuos para su posterior eliminación. De esta forma, estará colaborando en el cuidado del medioambiente.**

COMPONENTES PRINCIPALES

1. Cuerpo principal del artefacto
2. Botón de vapor
3. Base accesoria
4. Luz piloto
5. Tapa del depósito del sistema "Comfort Safety"
6. Indicador de lleno del sistema "Comfort Safety"

ACCESORIOS

- | | |
|--------------------------------------|-------------------------------------|
| 7. Cepillo de bronce | 14. Paño para tejidos (3) |
| 8. Cepillo de nylon (negro) | 15. Escobilla para limpiar ventanas |
| 9. Cepillo de nylon (blanco) | 16. Tubo flexible |
| 10. Boquilla angular | 17. Vaso medidor de agua |
| 11. Boquilla cónica | 18. Bolsa accesoria |
| 12. Boquilla cónica con asa | 19. Bonete de vapor Deluxe |
| 13. Accesorio para tejidos (ventana) | |

LLENAR EL DEPÓSITO ANTES DE USAR LA LIMPIADORA

- Asegúrese de que el artefacto esté desenchufado.
- Abra la tapa del sistema "Comfort Safety" (5), verifique que el indicador total del sistema "Comfort Safety" (6) no esté rojo y llénelo con 1 vaso medidor de agua (17) (Fig. 1). Recuerde que el nivel del agua no debe exceder el marcador máximo del vaso medidor.
- Cierre la tapa del sistema "Comfort Safety" (5).

¡IMPORTANTE! Para que funcione la unidad:

- la tapa azul del sistema "Comfort Safety" debe estar CERRADA;
- el perno rojo de seguridad debe estar visible después de agregar el agua y de apagar la luz piloto.

INSTRUCCIONES PARA EL USUARIO

- Coloque el accesorio de limpieza que desee y enchufe el artefacto.
- La luz piloto (4) se encenderá para indicar que el artefacto se encuentra enchufado.
- Cuando la limpiadora a vapor/vaporizador textil tenga la presión necesaria para funcionar, la luz piloto (4) se apagará, lo que indicará que puede comenzar a utilizar el artefacto. Esta operación lleva aproximadamente 2 minutos. Durante el uso de la limpiadora, la luz piloto se enciende y apaga, lo cual indica que el artefacto está recuperando la presión necesaria.
- Presione el control de vapor (2) para obtener vapor.
- Le recomendamos presionar reiteradamente el control (2) para efectuar chorros cortos de vapor, en lugar de hacerlo pocas veces por lapsos de tiempo más prolongados, de manera que se mantenga la presión en la caldera y aumente el rendimiento del vapor.
- Cuando termine de utilizar la limpiadora a vapor/vaporizador textil, desenchúfela y espere que se enfríe, y retire luego los accesorios.
- Le recomendamos vaciar el depósito de agua si no va a utilizar pronto el artefacto nuevamente por un período de tiempo prolongado.

ACCESORIOS

BOQUILLA CÓNICA (11)

- Para introducir la boquilla cónica (11) en la base accesoria (3), alinee las orejas de la boquilla cónica con los orificios de la base (3) y gire en el sentido de las agujas del reloj (Fig. 3).

CEPILLO DE NYLON (8, 9), CEPILLO DE BRONCE (7) Y BOQUILLA ANGULAR (10)

- Para colocar estos accesorios, empújelos al máximo dentro de la boquilla cónica (11), la boquilla cónica con asa (12) o el tubo flexible (16).
- Para piezas que puedan rayarse fácilmente, lo mejor es usar la boquilla sin cepillo. En el resto de las áreas, comience con el cepillo de nylon (menos abrasivo) y cambie, con cuidado, por el de bronce. Siempre es mejor ser cuidadoso al emplear los cepillos, para evitar daños o rayado.
- El uso de la boquilla de vapor sola, es muy bueno para limpiar y desengrasar varias superficies de trabajo, campanas de ventilación, puertas transparentes de hornos, rejillas de ventilación, muebles de cocina, fregaderos de acero inoxidable o esmaltados, lavatorios, bañeras, grifos (para eliminar sarro y sedimentos), puertas, marcos metálicos, llantas de automóviles, espacios ocupados por mascotas, etc.
- El cepillo de nylon, por su suavidad, es ideal, ya que elimina la suciedad de lechadas de cemento, sumideros y otras superficies donde usted necesita lavar suavemente el área, pero con el cuidado de no rayarla.
- En los casos de lavados más difíciles, puede ser necesario utilizar el cepillo de bronce que se provee. Asegúrese de tomar los recaudos para evitar rayar la superficie con esta herramienta. El bronce es más duro que el nylon, pero más suave que el acero inoxidable. Para las superficies (por ejemplo, en lechadas de cemento) donde el cepillo de nylon no logra levantar la suciedad en forma adecuada, el uso cuidadoso del cepillo de bronce puede ofrecer mejores resultados.
- Cuando utilice la boquilla de vapor con o sin los cepillos, usted necesitará un paño para secar la humedad y la suciedad que se desprende al limpiar.

TUBO FLEXIBLE (16)

- Si las áreas que han de limpiarse son de difícil acceso o están muy alejadas, utilice la manguera flexible.
- Coloque el tubo en el artefacto tal como se indica en las instrucciones para agregar la boquilla cónica (11).
- Puede agregar los siguientes accesorios al extremo plano del tubo flexible: cepillos de nylon y bronce (7, 8, 9), boquilla angular (10), boquilla cónica (11), boquilla cónica con asa (12), accesorio para tejidos (13), y accesorio para limpiar ventanas (15).

ACCESORIOS PARA LIMPIAR TAPICERÍA Y TELAS (13-14)

- Utilice estos accesorios para limpiar muebles, sofás, alfombras, prendas u otros.
- Agregue este accesorio al tubo flexible (16) o a la boquilla cónica (11) y luego a la máquina (3).
- Cuando limpie superficies delicadas como sofás, sillones, alfombras, cortinas, prendas nuevas y cuando realice un planchado vertical con vapor (Fig. 8), coloque un paño para tejidos (14/19) en el accesorio para tejidos (13).
- El vapor a alta temperatura le permite eliminar arrugas y renovar prendas.

ACCESORIO PARA LIMPIAR VENTANAS (15)

- Utilice este accesorio para limpiar ventanas, espejos y superficies de acero inoxidable.
- Puede agregar el accesorio para limpiar ventanas y espejos (15) en el accesorio para tejidos. Para ello, introduzca las orejas del accesorio para limpiar ventanas dentro de los ganchos del accesorio para limpiar tejidos y presione hacia abajo hasta que la oreja central trabaje y escuche un clic. (Fig. 11).
- Agregue este accesorio al tubo flexible (16) o directamente en la máquina (3).

LLENADO DEL DEPÓSITO MIENTRAS USA LA LIMPIADORA

- Si está utilizando la limpiadora a vapor/vaporizador textil y ésta deja de producir vapor quiere decir que el depósito se ha vaciado.
- Para llenar nuevamente el depósito, proceda de la siguiente manera:
 - *Desenchufe el artefacto.*
 - **AVISO IMPORTANTE:** *Nunca recargue el depósito de agua si el artefacto está enchufado al tomacorriente de pared.*
 - *Abra la tapa del sistema "Comfort Safety" (5).*
 - *Verifique que el indicador/perno del sistema "Comfort Safety" no esté rojo (6). Si este indicador/perno rojo está visible, mantenga presionado el botón de vapor (2) hasta que ya no salga más vapor.*
 - *Vierta una medida del vaso medidor suministrado (17).*
 - *Cierre la tapa del sistema "Comfort Safety" (5).*
 - *Enchufe la limpiadora a vapor/vaporizador textil y aguarde a que la luz piloto se apague, lo que le indicará que el artefacto se encuentra listo para ser utilizado.*

LIMPIEZA Y MANTENIMIENTO

- **Desenchufe el artefacto.**
- **Presione el botón de vapor (2) para liberar todo el vapor.**
- **Abra la tapa del sistema "Comfort Safety" (5).**
- **Cuando el indicador rojo de lleno del sistema "Comfort Safety" (6) se apague, incline el artefacto y vacíe el agua del depósito.**
- **Aguarde hasta que la limpiadora a vapor/vaporizador textil se enfríe antes de proceder a limpiarla.**
- **Lave el depósito para eliminar todo rastro de sarro.**
- **Limpie los accesorios con agua jabonosa.**
- **NUNCA sumerja el cuerpo principal de la limpiadora en agua.**
- **Guarde la limpiadora a vapor/vaporizador textil en un lugar seco y fresco.**

NUNCA UTILICE VINAGRE U OTRAS SUSTANCIAS PARA ELIMINAR SARRO.

LE RECOMENDAMOS LIMPIAR EL DEPÓSITO CADA QUINCE USOS, O CUANDO NO VA A UTILIZAR EL ARTEFACTO DURANTE UN LAPSO DE TIEMPO PROLONGADO.

REPUESTOS

100CHA30N	Cepillo de nylon
100CHA30NW	Cepillo de nylon (blanco)
100CHA30B	Cepillo de bronce
100CHACLOTH	Paño para tejidos
100CHABONNET	Aramid bonete

Reliable Corporation ("Reliable") garantiza al comprador original de la caldera descrita arriba vendida por Reliable (la "Caldera Reliable") que se encuentra libre de defectos de material y mano de obra si es utilizada correctamente solo por el comprador original. Si la Caldera Reliable necesitara algún cambio, Reliable no le cobrará al comprador original el costo de las piezas y la mano de obra, excepto el envío.

Conforme a las condiciones y limitaciones establecidas a continuación, Reliable reparará o cambiará la pieza de la Caldera Reliable que demuestre estar defectuosa a causa de material o fabricación inadecuadas. Si la Caldera Reliable defectuosa deja de estar disponible y no puede ser reparada con eficacia o reemplazada por un modelo idéntico, Reliable cambiará la Caldera Reliable defectuosa por otra Caldera Reliable vigente de igual o mayor valor. Las piezas de recambio o repuestos serán suministrados por Reliable a cambio de las piezas originales, y serán piezas nuevas o piezas que estarán reacondicionadas para convertirse en productos funcionalmente equivalentes a piezas nuevas. Si Reliable no puede reparar o reemplazar una Caldera Reliable, la compañía reembolsará el valor de la Caldera Reliable que esté vigente al momento de reclamar la garantía.

Esta garantía limitada no cubre los daños que sufra una Caldera Reliable como resultado de una instalación inadecuada, accidente, abuso, uso incorrecto o irrazonable, desastre natural, suministro de energía eléctrica insuficiente o excesivo, condiciones mecánicas o ambientales anormales, o cualquier desarme, reparación o modificación no autorizada. Esta garantía limitada no se extiende a ningún daño indirecto, resultante o accidental que el usuario pueda sufrir por el uso de una Caldera Reliable, incluyendo, entre otros, la responsabilidad ante los reclamos presentados por terceros; y se limita al monto pagado por el comprador original de la Caldera Reliable respecto del cual tiene aplicación esta protección de garantía limitada. Esta garantía limitada no es válida para los productos que hayan sido modificados o que no tengan número de serie, o para los productos que no hayan sido comprados directamente a Reliable o a través de un vendedor autorizado por Reliable para comerciar la Caldera Reliable.

Esta garantía limitada es la única garantía que se aplica a la Caldera Reliable, reemplaza todos los términos que puedan estar contenidos en cualquier otro documento u orden de compra, y no puede ser alterada o modificada, excepto que Reliable así lo haya autorizado expresamente por escrito.

Para obtener la reparación o cambio según los términos de esta garantía, comuníquese con nuestro grupo de servicio al cliente al 1 800 268 1649 o escriba a support@reliablecorporation.com. Usted deberá presentar, por fax o correo electrónico, el comprobante original. Este comprobante debe demostrar que usted es el comprador original, que el producto fue adquirido directamente de nuestras oficinas o de un vendedor de Reliable autorizado y que el reclamo de la garantía se realiza dentro del período establecido en este documento o en un documento posterior emitido por Reliable en relación con esta póliza. Usted recibirá un número de autorización (RA#) y deberá enviar el producto defectuoso, junto con el comprobante de compra, el RA# y los seguros pagados por adelantado, a la siguiente dirección: Reliable Corporation, 5-100 Wingold Ave, Toronto, ON M6B 4K7.

Los costos de envío por cobrar serán rechazados. El riesgo de sufrir una pérdida o daño en tránsito será asumido por el cliente. Una vez que Reliable reciba el producto defectuoso, la compañía iniciará el proceso de reparación o cambio.



Reliable Corporation ("Reliable") garantiza al comprador original de sus productos que todas las unidades vendidas por Reliable (un "Producto Reliable") se encuentran libres de defectos de material y de mano de obra durante el período de un año a partir de la fecha de compra, si son utilizadas correctamente y han recibido el mantenimiento adecuado. En virtud de las condiciones y limitaciones establecidas a continuación, Reliable reparará o reemplazará la pieza de un Producto Reliable que demuestre estar defectuosa a causa de material o fabricación inadecuadas. Si el Producto Reliable defectuoso deja de estar disponible y no se lo puede reparar en forma eficaz ni reemplazar por un modelo idéntico, Reliable cambiará el Producto Reliable defectuoso por un Producto Reliable vigente de igual o mayor valor. Reliable proporcionará piezas reparadas o de repuesto a cambio de las piezas originales, y serán piezas nuevas o reacondicionadas para convertirse en productos funcionalmente equivalentes a piezas nuevas. Si Reliable no puede reparar ni reemplazar un Producto Reliable, reembolsará el valor del Producto Reliable que esté vigente al momento de reclamar la garantía.

Esta garantía limitada no cubre los daños que sufra un Producto Reliable como resultado de una instalación inadecuada, accidente, abuso, uso incorrecto, desastre natural, suministro de energía eléctrica insuficiente o excesivo, condiciones mecánicas o ambientales anormales, desgaste provocado por el uso normal del producto, o cualquier desarme, reparación o modificación no autorizada. Esta garantía limitada no se extiende a ningún daño indirecto, resultante o accidental que el usuario pueda sufrir o que pueda causar el uso de un Producto Reliable, incluyendo, entre otros, la responsabilidad ante los reclamos presentados por terceros; y se limita al monto pagado por el comprador original del Producto Reliable respecto del cual tiene aplicación esta protección de garantía limitada. Esta garantía limitada no es válida para productos que hayan sido modificados o que no tengan número de serie, o para productos que no hayan sido comprados directamente a Reliable o mediante un vendedor certificado que cuente con nuestra autorización para vender Productos Reliable.

Esta garantía limitada es la única que se aplica a todos los Productos Reliable, reemplaza todos los términos que puedan estar contenidos en cualquier otro documento u orden de compra, y no puede ser alterada ni modificada excepto que Reliable así lo haya autorizado expresamente por escrito.

Para obtener una reparación o cambio según los términos de esta garantía, comuníquese con nuestro grupo de atención al cliente al 1-800-268-1649 o escriba a support@reliablecorporation.com.

Usted deberá presentar, por fax o correo electrónico, el comprobante original. Este comprobante debe demostrar que usted es el comprador original, que el producto fue adquirido directamente en nuestras oficinas o a un vendedor de Reliable autorizado y que el reclamo de la garantía se realiza dentro del período correspondiente. Usted recibirá un número de autorización (RA#) y deberá enviar el producto defectuoso, junto con el comprobante de compra, el RA# y seguros pagados por adelantado, a la siguiente dirección:

Reliable Corporation, 5-100 Wingold Avenue, Toronto, ON M6B 4K7. Los costos de envío por cobrar serán rechazados. El riesgo de sufrir una pérdida o daño en tránsito será asumido por el cliente. Una vez que Reliable reciba el producto defectuoso, la compañía iniciará el proceso de reparación o reemplazo.

Si tiene preguntas sobre esta garantía, puede escribir a la siguiente dirección:

Reliable Corporation
100 Wingold Avenue, Unit 5
Toronto, Ontario
Canada M6B 4K7
www.reliablecorporation.com

DID YOU KNOW?

**Reliable's steam reaches
245°F and can kill up to
99.9% of bacteria and all
stages of bed bugs.**



RELIABLE

1 800 268 1649

www.reliablecorporation.com