

---

# Intelligent Pro Steam Press

## Instruction Manual

---

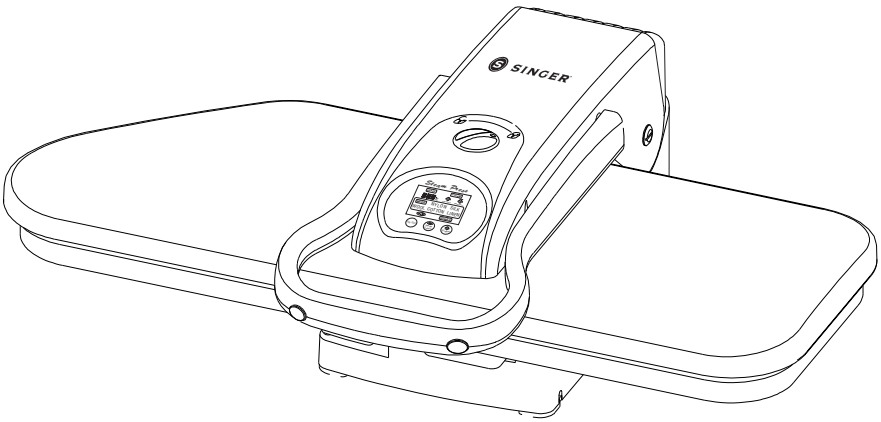

**Please read all instructions before use.**

# **IMPORTANT SAFETY INSTRUCTIONS**

**PLEASE READ THIS MANUAL CAREFULLY BEFORE USING AND KEEP IT FOR FUTURE REFERENCE.**

**When using electrical appliances, especially when children are present, basic safety precautions should always be taken, including the following: READ ALL INSTRUCTIONS BEFORE USING - KEEP AWAY FROM WATER**

**DANGER** Any appliance is electrically live even when the switch is off.

To reduce the risk of death by electric shock:

1. Always unplug Steam Press immediately after using.
2. Do not place or store appliance where it can fall or be pulled into a tub or sink.
3. Do not place or drop in water or other liquid.
4. If appliance falls in water, unplug it immediately. Do not reach into water.

**WARNING** To reduce the risk of burns, electrocution, fire, or injury to persons:

1. This appliance should never be left unattended when plugged in.
2. Close supervision is necessary when this appliance is used by or near children or the physically challenged. Unsupervised use could result in fire or personal injury.
3. Use this appliance only for its intended use as described in this manual. Do not use attachments not recommended by the manufacturer.
4. This appliance can be used by children aged from 8 years and above and persons with reduced physical, sensory or mental capabilities or lack of experience and knowledge if they have been given supervision or instruction concerning use of the appliance in a safe way and understand the hazards involved. Children shall not play with the appliance. Cleaning and user maintenance shall not be made by children without supervision.
5. If the supply cord is damaged, it must be replaced by the manufacturer, its service agent or a similarly qualified person in order to avoid a hazard.
6. Never operate this appliance if it has a damaged cord or plug, if it is not working properly, if it has been dropped or damaged, or it has been dropped in water. Do not attempt to repair the appliance. Incorrect reassembly or repair could cause a risk of fire, electric shock, or injury to persons when the appliance is used. Return appliance to an authorized service center for examination.
7. Keep cord away from heated surfaces. Do not allow cord to contact heated surfaces. Do not pull or twist cord. Let appliance cool completely before putting away.
8. This appliance has a polarized plug (one blade is wider than the other). As a safety feature, this plug will fit in a polarized outlet only one way. If the plug does not fit fully in the outlet, reverse the plug. If it still does not fit, contact a qualified electrician. Do not attempt to defeat this safety feature.
9. Never drop or insert any object into any opening.
10. Do not use outdoors or operate where aerosol(spray)products are being used or where oxygen is being administered.
11. Do not use an extension cord to operate appliance.
12. Surfaces of this appliance may be hot when in use. Do not let eyes or bare skin touch heated surfaces.
13. Always turn the On/Off Switch to "Off" before plugging in or unplugging unit.

- 
14. Always let appliance cool for at least thirty minutes before storing.
  15. Do not move appliance without unplugging it.
  16. Unplug this appliance before filling with water. Do not overfill.
  17. While emitting steam, this appliance may cause burns if held too close to the skin, scalp or eyes, or if it is used incorrectly. To reduce risk of contact with hot water as it escapes through steam vents, test appliance before each use by holding and testing it away from body.
  18. Do not operate steamer without properly filling the Water Tank.
  19. Never yank cord to disconnect from outlet. Instead, grasp plug and pull to disconnect.
  20. USE CAUTION - burns could occur from touching hot metal parts, or proximity to hot water or steam. Do not turn unit upside down - there may be hot water in Tank.
  21. To reduce likelihood of circuit overload, do not operate another high wattage appliance on the same circuit.
  22. Use distilled or demineralized water in Steam Press.
  23. Do not let cord hang over the edge of counter.
  24. Always put appliance on a secure, level surface, such as a table or counter, when using.
  25. This Steam Press is for household use only.
  26. Do not allow cord to touch hot surfaces. Let appliance cool completely before putting away. Loop cord loosely around appliance when storing.
  27. This appliance must be grounded. Do not alter the plug or attempt to defeat this feature.
  28. Before plugging in Steam Press, be sure electrical information on the label agrees with your power supply.
  29. Disconnect Steam Press when not in use and when the Ironing Board Cover is being replaced.

**SAVE THESE INSTRUCTIONS!**  
**FOR HOUSEHOLD USE ONLY**

---

# Product Information

The following features and accessories are included with your steam press. Carefully inspect packaging material as some parts are shipped inside Styrofoam packaging. To obtain possible missing parts, refer to Consumer Support section of this manual.

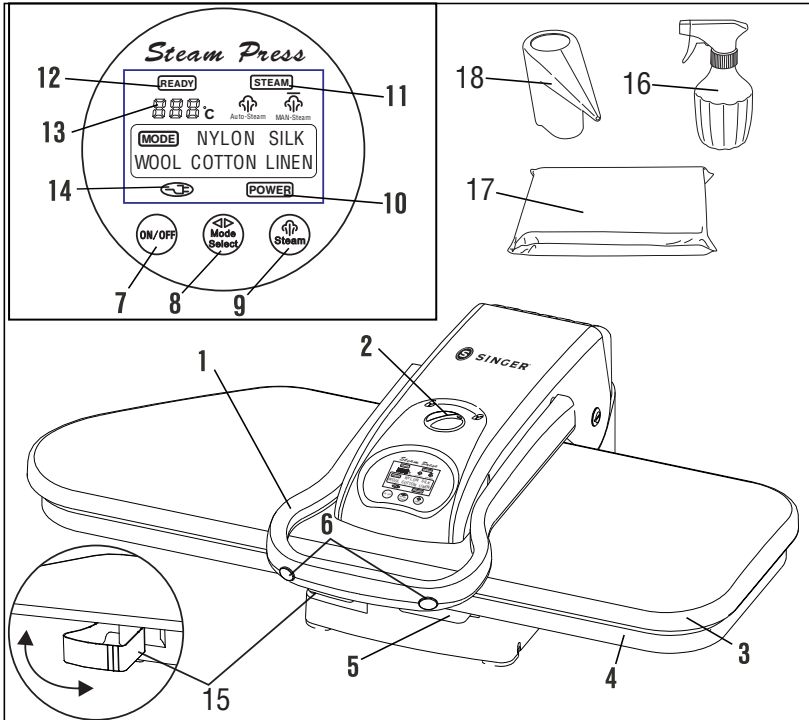

## FEATURES AND ACCESSORIES

- |                               |                                 |
|-------------------------------|---------------------------------|
| 1. Handle                     | 10. Power Indicator Light       |
| 2. Locking Knob               | 11. Steam Ready Indicator Light |
| 3. Pressing Plate             | 12. Pressing Indicator Light    |
| 4. Ironing Board              | 13. Temperature Digits          |
| 5. Water Tank                 | 14. Power Cord Indicator Light  |
| 6. Steam Burst Buttons        | 15. Storage Compartment         |
| 7. On/Off Button              | 16. Spray Bottle                |
| 8. Temperature Control Button | 17. Pressing Cushion            |
| 9. Steam Selector Button      | 18. Measuring Cup               |

---

## FEATURES & ACCESSORIES DESCRIPTIONS

1. *Handle* – raises and lowers the Pressing Plate. Also used to carry the unit.
2. *Locking Knob* – locks the Pressing Plate and Ironing Board together.
3. *Pressing Plate* – large temperature-controlled surface that heats and presses fabric.
4. *Ironing Board* – padded surface onto which fabric is placed for pressing.
5. *Water Tank* – holds the water needed to produce steam.
6. *Steam Burst Buttons* – located on either side of the Handle and produces a burst of steam when pressed.
7. *On/Off Button* – activates and deactivates the unit.
8. *Temperature Control* – used to select a desired temperature by cycling through the list of choices above the buttons. Adjust the Temperature Control until the Indicator Light beneath your preferred material becomes illuminated.
9. *Steam Selector Button* – selects Auto Steam “ $\overline{\sigma\uparrow\sigma}$ ” or Man Steam “ $\overline{\sigma\uparrow\sigma}$ ”.
10. *Power Indicator Light* – illuminates when On/Off Switch is in “On” (I) position.
11. *Steam Ready Indicator Light* – illuminates when unit is ready to produce steam for use.
12. *Pressing Indicator Light* – illuminates while unit is heating to selected temperature. When light goes off, Steam Press is ready for use.
13. *Temperature Digits* – indicates Pressing Plate surface temperature.
14. *Power Cord Indicator Light* – illuminates when power is “On”.
15. *Storage Compartment* – provides a convenient place to store needlecraft items such as needles, thread and scissors.
16. *Spray Bottle* – used to moisten fabric before pressing stubborn wrinkles and heavier fabrics.
17. *Pressing Cushion* – fabric covered pad used for pressing gathered or contoured areas such as sleeves, darts, collars or yokes.
18. *Measuring Cup* – used to assist in easily filling the Water Tank (best with distilled water).

# Using the Intelligent Pro Steam Press

## ABOUT AUTO SHUT-OFF

The Auto Shut-Off feature includes both an Auto Shut-Off and an Auto Wake-Up. These multi-function safety features deactivate electrical power to the heater when Pressing Plate has been left closed on the Ironing Board for more than 10 seconds. Heater deactivation is signaled by a beeping sound. Heater Functionality is restored when Pressing Plate is raised back up. Power to heater will also be cut if the Pressing Plate is in raised position without use for approximately 15 minutes (once again signaled by a beeping sound) Heating ability of the unit can only be restored in this situation by pressing the ON/OFF Switch.

**IMPORTANT:** Auto Shut-Off does not mean power to the unit is totally cut off. Power is always on, and the Power Indicator Light will remain illuminated until On/Off Switch is set to “Off” (O) position. Unplug power cord.

## FEATURES OF INTELLIGENT PRO STEAM PRESS

Your Steam Press provides clean, professional results every time!

- Pressing surface is twenty-four (24) times larger than most hand-held irons
- Can reduce ironing time up to 50%
- Multiple dry and steam settings, burst setting to remove stubborn wrinkles
- Variable temperature control
- Automatic Shut Off safety feature while open or closed with audible alert
- Power Indicator Light
- Protects delicate fabrics like silk

**IMPORTANT:** DO NOT PLUG IN UNIT UNTIL YOU HAVE FILLED THE WATER TANK. DO NOT ATTEMPT TO PULL WATER TANK OUT COMPLETELY. FOR HOUSEHOLD USE ONLY.

## FILLING WATER TANK

1. Place Intelligent Pro Steam Press on a flat, level surface.
2. Turn Locking Knob to “Unlock” position to unlock Pressing Plate.
3. Lift up Pressing Plate using Handle. It will automatically stay in lifted position.
4. Pull Water Tank out. Note that Water Tank cannot be completely removed from unit; do not attempt to force it free.
5. Remove Water Tank Cap to expose Water Tank refill hole.
6. Using Measuring Cup (included), fill Water Tank up to the MAX (300ml - 10.144 oz) line with distilled water.
7. Replace Water Tank Cap and push Water Tank back in main unit.

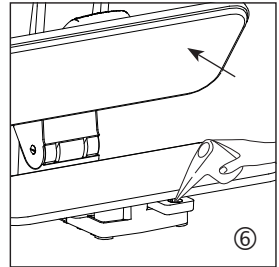

## OPERATION

1. With Pressing Plate raised, plug power cord into electrical outlet, and touch On/Off Button to “On” (I) position.
2. Identify type of fabric to be pressed, then press Temperature Control Button until you reach the setting that matches that fabric. It is best to start with the most delicate fabric first. Higher heat will damage Nylon and Silks.

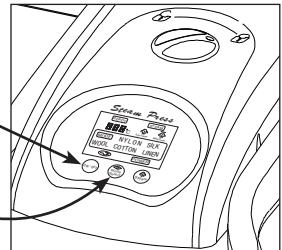

# Using the Intelligent Pro Steam Press

3. Lay fabric flat on Ironing Board.
4. Intelligent Pro Steam Press is ready when Pressing Indicator Light illuminates. If pressing wool, cotton or linen you may choose to spray with a burst of steam using Steam Burst Buttons. This function is available once Steam Burst Ready Indicator Light illuminates. See “Steam” section before applying steam.
5. To press, lower Pressing Plate gently onto fabric and Ironing Board. Hold there for 8-10 seconds, then lift Pressing Plate. Repeat until you have achieved desired crease and smoothness.  
**NOTE: The unit will automatically turn off the Pressing Plate after 10 seconds in the closed position. A beep will emit until the unit is opened. Once the unit is opened, it will return to normal operation.**
6. Once pressing tasks are complete, immediately turn On/Off Switch to “Off” (O) position and unplug power cord from electrical outlet.

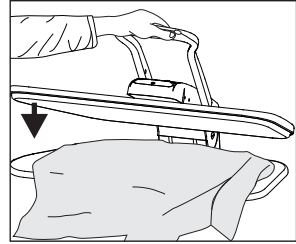
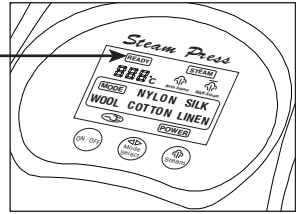

## STEAM OPTIONS

### MANUAL (MAN) STEAM

**IMPORTANT:** Do not activate Steam Burst Buttons with unit completely closed, as this may damage unit. Best results are obtained if Pressing Plate is held open approximately 3 in. (75 mm.) above Ironing Board before pressing Steam Burst Buttons. For safety reasons, do not hold Pressing Plate open more than 3 in. (75 mm.) when using Steam Burst Buttons. Only use burst of steam for 1 second for best results. If Pressing Plate is left on fabric for more than 10 seconds, it could damage fabric.

1. Hold Pressing Plate approximately 3 in. (.75 mm.) above Ironing Board.
2. Press Steam Burst Buttons to release a burst of steam onto fabric for 1 second.
3. Lower Pressing Plate onto fabric for 8-10 seconds, then raise once again.  
**NOTE: If Pressing Plate is left on fabric for more than 10 seconds, it could damage fabric.**
4. Repeat steps 1-3 above until fabric is smooth and wrinkle-free.

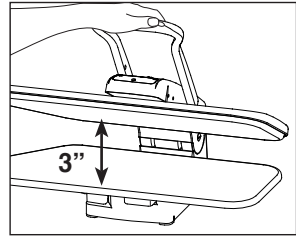

### AUTO STEAM

1. Hold Pressing Plate approximately 3" above Ironing Board.
2. Press Steam Selector Button until Auto Steam “☁” illuminates. This activates Auto Steam and automatically releases a burst of steam to fabric.
3. Lower Pressing Plate onto fabric, then raise once again.
4. Repeat steps 1-3 until fabric is smooth and wrinkle-free.

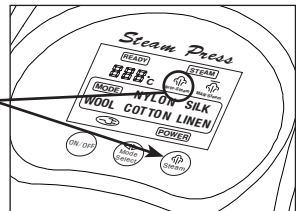

# Using the Intelligent Pro Steam Press

## PRESSING AND STEAMING TIPS

### PRESSING PANTS

1. Place Pressing Cushion under waistband and press. Continue repositioning waistband until completely pressed.
2. To press inseam, place Pressing Cushion under area to be pressed.
3. Place pleated area on Ironing Board. Carefully fold pleats and press.

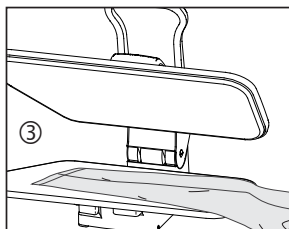
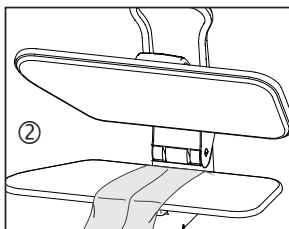
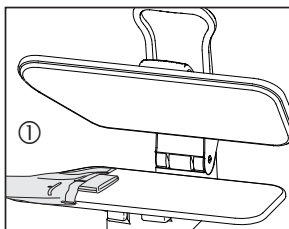

### PRESSING SHIRTS AND BLOUSES

1. Place shoulder yoke on Ironing Board first and press.
2. Place sleeves on Ironing Board with the fold parallel to long seam, and press.
3. Place cuffs on end of Ironing Board, and press.
4. Place bottom of shirt behind Ironing Board by pressing the side with pocket. Pull shirt towards you as you press each section.

**NOTE: Embroidery should be placed face down on Ironing Board to reduce wear and prevent damage to delicate areas.**

5. Finish by pressing collar of shirt.

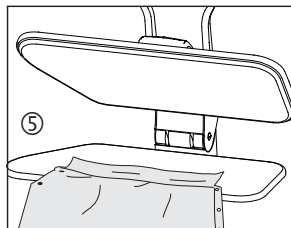
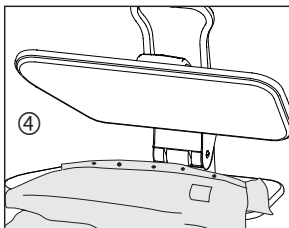
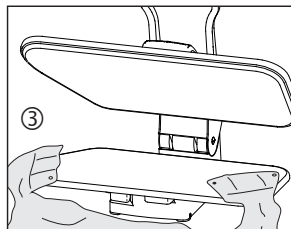
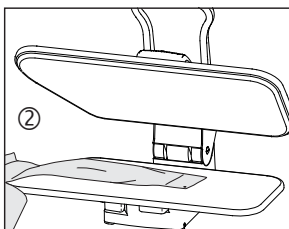

### OTHER TECHNIQUES

- Placing Pressing Cushion between fabric and Pressing Plate may help with delicate fabrics.
- If you have older types of buttons or zippers, you may need to take special care to avoid melting. In order to do so, place garment face-down and cover with Pressing Cushion before pressing.
- Spray Bottle may be used to spray fabric lightly. This will help to remove stubborn wrinkles.



# Using the Intelligent Pro Steam Press

- Place damp cloth over fabric before pressing. This will help with stubborn wrinkles or heavy gauge fabrics.
- To press large pieces of fabric, place entire piece behind Ironing Board. Pull fabric toward you over Ironing Board and lower Pressing Plate. Press fabric in sections until completed.
- Place embroidery face down on Ironing Board to reduce wear and prevent damage to delicate areas.

## USING PRESSING CUSHION

1. For garments constructed with details such as darts, curved seams, and shoulder pads, a Pressing Cushion may be used.
2. Use Pressing Cushion in areas where no creases are desired or to shape a tailored garment.
3. Place area to be pressed on the Ironing Board.
4. Place Pressing Cushion under dart, seam, etc.
5. Making sure the area to be pressed is raised, lower Pressing Plate until it meets the raised area.
6. Do not force Pressing Plate to its lowest position. This may cause damage to the unit.

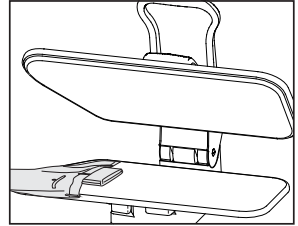

## CLEANING STEAM PRESS

1. Fill Water Tank with distilled or demineralized water.
2. Place Pressing Cushion in the middle of Ironing Board.
3. Place a clean towel over Pressing Cushion and Ironing Board.
4. Set Temperature Control to the highest setting (LINEN).
5. When Steam Ready Indicator Light illuminates, lower Pressing Plate onto Pressing Cushion.
6. Press Steam Burst Button six times.
7. Allow Pressing Plate to cool.
8. Clean Pressing Plate with damp cloth. Do not use abrasive materials, as this may damage Pressing Plate.
9. Ironing Board Cover is removable for cleaning. Hand wash only with mild detergent.

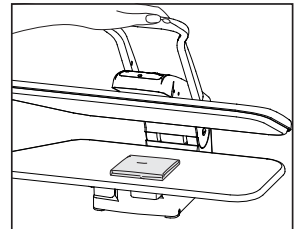

## STORAGE

1. Once pressing is complete, immediately turn On/Off Button "Off" and unplug power cord from electrical outlet.
2. Allow unit to cool completely (at least 30 minutes).
3. Lower Pressing Plate down and turn Locking Knob to "Lock" position.
4. Wrap up power cord.
5. Store all accessories safely away, preferably near Intelligent Pro Steam Press.
6. Store Intelligent Pro Steam Press in a cool, dry place.
7. For long term storage, empty water from Water Tank.

# Troubleshooting & Warranty

PROBLEM	POSSIBLE CAUSE	SOLUTION
Unit fails to heat up and steam. Power Indicator Light does not illuminate.	Unit is not plugged in.	Plug into electrical outlet.
	Household Circuit Breaker/Ground Fault Interrupter has tripped or blown a fuse.	Reset Circuit Breaker/Ground Fault Interrupter, or replace fuse. If you need assistance, contact a licensed electrician.
Unit fails to heat up and steam. Power Indicator Light does illuminate.	Auto Shut-Off has engaged.	Refer to Auto Shut-Off section of this manual for proper procedure.
	Water Tank is empty.	Refill Water Tank using procedures found in this manual.
	Unit is damaged or malfunctioning.	Immediately cease usage and contact our Consumer Support Department.
Steam Burst output is weak or intermittent.	Pressing Plate needs to be cleaned.	Refer to Cleaning section of this manual for proper procedure.

This electrical appliance complies with directive 2002/96/EC (Waste Electrical and Electronic Equipment – WEEE).



The meaning of the crossed-through waste bin symbol on the appliance is the product must be disposed of separately to other household waste at the end of the useful life of the appliance. The user is responsible for delivering appliance to an appropriate collection center at that time.

Appropriate separate collection for environment-friendly treatment and recycling prevents or reduces harmful effect on the environment and human health. You can obtain information on available collection services in your area by contacting your local Council waste collection department, or the retailer from which you bought the appliance.

## LIMITED WARRANTY

### **IMPORTANT: SAVE THIS DOCUMENT AND KEEP IT IN A SAFE PLACE!**

The Intelligent Pro Steam Press is warranted to be free from defects in material and workmanship.

The warranty for the Intelligent Pro Steam Press's wiring and electronic parts is for a period of one (1) year from the date of purchase.

The warranty for all other parts of the Intelligent Pro Steam Press is for a period of ninety (90) days from the date of purchase.

If the electronic parts and/or the other parts in the Intelligent Pro Steam Press, after inspection by SINGER, prove to be defective during the applicable warranty period(s), the electronic parts and/or the other parts will be repaired or replaced at SINGER's option, without charge, except for any expense associated with sending the Intelligent Pro Steam Press to SINGER.

If SINGER sends a replacement Intelligent Pro Steam Press, it will carry the remaining warranty of the original Intelligent Pro Steam Press.

# Warranty

---

This warranty may only be used by the original consumer owner of the Intelligent Pro Steam Press and may not be transferred or assigned.

## Exclusions or Limitations

- Service under this warranty may only be obtained within the 48 contiguous states, Alaska, Hawaii and Canada.
- The Intelligent Pro Steam Press is warranted only for normal household (non-commercial) use. This warranty does not cover defect(s) caused by abuse, lack of maintenance or other neglect, failure to follow the care, cleaning or other instructions for the Intelligent Pro Steam Press, misuse, or events beyond our control.
- ANY IMPLIED WARRANTY APPLICABLE TO THE INTELLIGENT PRO STEAM PRESS, INCLUDING WITHOUT LIMITATION THE WARRANTIES OF MERCHANTABILITY AND/OR FITNESS FOR A PARTICULAR PURPOSE, IS LIMITED IN DURATION OF THIS WRITTEN WARRANTY. SINGER SHALL NOT BE LIABLE FOR CONSEQUENTIAL ECONOMIC DAMAGES RESULTING FROM BREACH OF THIS WARRANTY OR ANY IMPLIED WARRANTY.
- SINGER does not authorize any person to create for it any obligation or liability in connection with the Intelligent Pro Steam Press and any of its parts beyond those set forth in this warranty.
- SINGER disclaims liability under this warranty for any damage or defect resulting from the use of other than SINGER parts and SINGER approved service in the repair and maintenance of the Intelligent Pro Steam Press.
- This warranty gives you specific legal rights, and you may also have other rights which vary from state to state.
- Some states do not allow limitations on how long an implied warranty lasts, so the above limitation may not apply to you.
- Some states do not allow the exclusion or limitation of incidental or consequential damages, so the above limitation or exclusion may not apply to you.

## Service under the Warranty may be obtained by returning the Intelligent Pro Steam Press with:

1. This original warranty document; and
2. Proof of purchase (such as the purchase receipt) to:  
SVP Sewing Brands LLC  
ATTN: Service Department  
1714 Heil Quaker Boulevard  
LaVergne, TN 37068

If you have any questions regarding these warranties, please contact:

SVP Sewing Brands LLC  
1-800-4-SINGER (1-800-474-6437)  
E-mail: talktoUS@singer.com  
ATTN: Consumer Affairs  
1714 Heil Quaker Boulevard  
LaVergne, TN 37068

Or, visit the Consumer Support Area of our website at: [www.Singer.com](http://www.Singer.com)



# SINGER®

Singer and the Cameo "S" Design are trademarks of The Singer Company Limited S.a.r.l. or its Affiliates.  
© 2019 The Singer Company Limited S.a.r.l. or its Affiliates. All rights reserved.

## **Technical Specifications\***

**Adapter Input:** 120V~, 60Hz / 220-240V~, 50-60Hz  
**Power:** 1800 watts / 2200-2618 watts

*\*Please refer to product for actual rating, depending on region.*

---

# **Plancha de Vapor Singer Intelligent Pro**

## **Manual de Instrucciones**

---

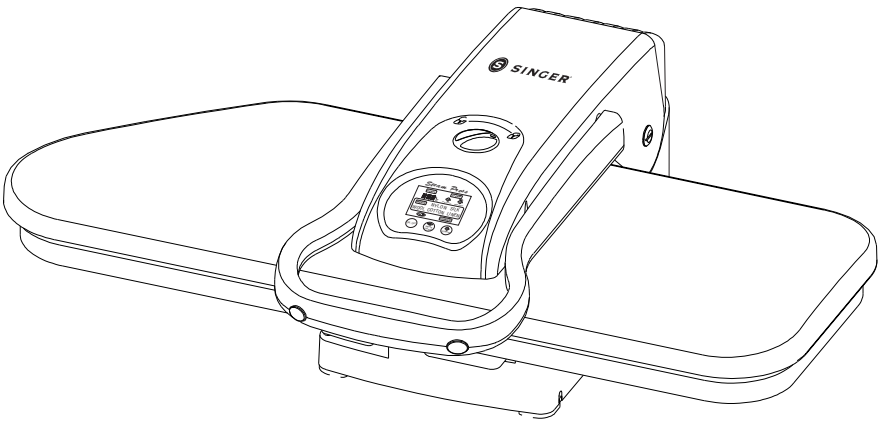

**Lea todas las instrucciones antes de usar.**

# INSTRUCCIONES DE SEGURIDAD IMPORTANTES

---

**LEA ESTE MANUAL DETENIDAMENTE ANTES DE USAR Y CONSÉRVELO PARA FUTURA REFERENCIA.**

Quando use aparatos eléctricos, especialmente cuando hay niños presentes, deberán tomarse las precauciones básicas de seguridad, incluyendo las siguientes:

**LEA TODAS LAS INSTRUCCIONES ANTES DE USAR - MANTENGA LEJOS DEL AGUA**

**PELIGRO** Cualquier aparato está eléctricamente activo incluso cuando el interruptor está apagado. Para disminuir el riesgo de muerte por descarga eléctrica:

1. Siempre desconecte la plancha de vapor inmediatamente después de su uso.
2. No coloque ni guarde el aparato donde se pueda caer o se pueda tirarse a una tina o un lavabo.
3. No lo ponga o deja caer en agua u otro líquido.
4. Si el aparato cae en el agua, desconecte inmediatamente. No toque el agua.

**ADVERTENCIA** Para reducir el riesgo de quemaduras, incendio, descarga eléctrica o daños personales:

1. Este aparato nunca debe dejarse sin atención cuando está conectado.
2. Es necesaria una estrecha supervisión cuando este aparato sea utilizado por o cerca de niños o personas con impedimentos físicos. El uso no supervisado podría resultar en un incendio o una lesión personal.
3. Utilice este aparato únicamente para el uso previsto, tal como se explica en este manual. No utilice accesorios no recomendados por el fabricante.
4. Este dispositivo puede ser utilizado por niños a partir de 8 años y personas con capacidades físicas, sensoriales o mentales reducidas o por falta de experiencia y conocimiento si se les ha dado supervisión o instrucciones sobre el uso del dispositivo de manera segura y entienden los peligros. involucrado. Los niños no deben jugar con el aparato. La limpieza y el mantenimiento del usuario no deben ser realizados por niños sin supervisión.
5. Si el cable eléctrico está dañado, el fabricante o su agente de servicio o una persona igual de calificada debe reemplazarla para evitar riesgos.
6. No utilice nunca este aparato si el cable o el enchufe están dañados, si no funciona adecuadamente, si se ha caído o se ha dañado, o si ha caído al agua. No intente reparar el aparato. El rearmado o la reparación incorrectos podrían provocar un incendio, una descarga eléctrica o lesiones personales cuando se utiliza el aparato. Regrese el aparato a un centro de servicio autorizado para su examen.
7. Mantenga el cable lejos de superficies calientes. No permita que el cable toque superficies calientes. No jale ni tuerza el cable. Permita que el aparato se enfríe completamente antes de guardarlo.
8. Este aparato tiene un enchufe polarizado (una hoja más ancha que la otra). Como función de seguridad, este enchufe se adaptará a un tomacorriente polarizado solo de una manera. Si el enchufe no encaja totalmente en la toma, invíértalo. Si aun así no encaja, comuníquese con un electricista calificado. No intente vencer esta función de seguridad.
9. No deje caer ni introduzca objetos en las aberturas.
10. No use en exteriores ni en lugares donde se usen productos en aerosol ni en donde se administre oxígeno.

- 
11. No use un cable de extensión para operar el aparato.
  12. Las superficies de este aparato podrían calentarse durante su uso. No permita que los ojos ni la piel desnuda toque las superficies calientes.
  13. Siempre coloque el interruptor On/Off en «Off» antes de enchufar o desenchufar la unidad.
  14. Permita siempre que el aparato se enfríe por lo menos 30 minutos antes de guardarlo.
  15. No mueva el aparato sin desenchufarlo primero.
  16. Desenchufe este aparato antes de llenarlo con agua. No llene de más.
  17. Mientras emite vapor, este aparato puede causar quemaduras si se mantiene demasiado cerca de la piel, el cuero cabelludo o los ojos, o si se usa incorrectamente. Para reducir el riesgo de contacto con el agua caliente a medida que se escapa a través de las salidas de vapor, pruebe el aparato antes de cada uso sosteniéndolo y probándolo fuera del cuerpo.
  18. No haga funcionar el vaporizador sin llenar correctamente el tanque de agua.
  19. Nunca tire del cable para desenchufarlo del tomacorriente. En lugar de eso, tome el enchufe y jale para desconectar.
  20. **TENGA PRECAUCIÓN:** pueden producirse quemaduras al tocar partes metálicas calientes, o la proximidad al agua caliente o al vapor. No ponga la unidad al revés, puede haber agua caliente en el tanque.
  21. Para reducir la probabilidad de sobrecarga del circuito, no opere otro aparato de alto vataje en el mismo circuito.
  22. Use agua destilada o desmineralizada en la plancha de vapor.
  23. No deje el cable colgando en el borde del mostrador.
  24. Siempre coloque el aparato sobre una superficie segura y nivelada, como una mesa o mostrador, cuando lo use.
  25. Esta plancha de vapor es solo para uso en el hogar.
  26. No permita que el cable toque superficies calientes. Permita que el aparato se enfríe completamente antes de guardarlo. Enrolle el cable suelto alrededor del aparato cuando lo almacene.
  27. Este aparato debe estar conectado a tierra. No altere el enchufe ni intente anular esta función.
  28. Antes de enchufar la plancha de vapor, asegúrese de que la información eléctrica en la etiqueta concuerde con su fuente de alimentación.
  29. Desconecte la prensa de vapor cuando no esté en uso y cuando se reemplace la cubierta de la tabla de planchar.

**GUARDE ESTAS INSTRUCCIONES!**  
**SOLO PARA USO EN EL HOGAR**

---

# Información del Producto

Las siguientes características y accesorios se incluyen con su plancha de vapor. Inspeccione cuidadosamente el material de empaque ya que algunas piezas se envían dentro de un empaque de espuma de poliestireno. Para obtener posibles piezas faltantes, consulte la sección de Soporte al consumidor de este manual.

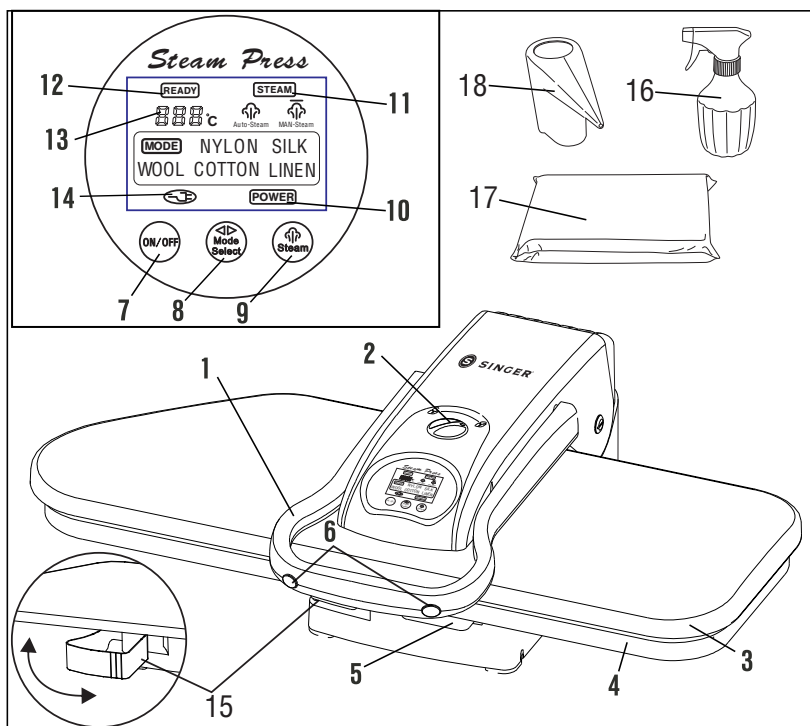



## CARACTERÍSTICAS Y ACCESORIOS

- |                                    |   |
|------------------------------------|---|
| 1. Controlador                     | 10. Luz indicadora de energía                 |
| 2. Perilla de bloqueo              | 11. Luz indicadora de que el vapor está listo |
| 3. Placa de planchado              | 12. Luz indicadora de la plancha              |
| 4. Tabla para planchar             | 13. Dígitos de temperatura                    |
| 5. Tanque de agua                  | 14. Luz indicadora del cordón de alimentación |
| 6. Botones de ráfaga de vapor      | 15. Compartimento de almacenamiento           |
| 7. Botón On/Off                    | 16. Botella de aerosol                        |
| 8. Botón de control de temperatura | 17. Cojín de planchado                        |
| 9. Botón selector de vapor         | 18. Taza de medición                          |



---

## DESCRIPCIONES DE CARACTERÍSTICAS Y ACCESORIOS

1. *Asa*: eleva y baja la placa de planchado. También se usa para llevar la unidad.
2. *Perilla de bloqueo*: bloquea la placa de planchado y la tabla de planchar juntas.
3. *Placa de planchado*: superficie grande de temperatura controlada que calienta y presiona el tejido.
4. *Tabla para planchar*: superficie acolchada en la cual se coloca la tela para planchar.
5. *Tanque de agua*: retiene el agua necesaria para producir vapor.
6. *Botones de ráfaga de vapor*: se encuentran ya sea a un lado del asa y producen una ráfaga de vapor cuando se oprimen.
7. *Botón On/Off*: activa y desactiva la unidad.
8. *Botón de control de temperatura*: se usa para seleccionar la temperatura deseada haciendo un ciclo a través de la lista de opciones sobre los botones. Ajuste el control de temperatura hasta que se ilumine la luz indicadora abajo de su material preferido.
9. *Botón selector de vapor*: selecciona Vapor Automático «» o Vapor Principal «».
10. *Luz indicadora de energía*: se ilumina cuando el interruptor On/Off está en la posición de encendido (I).
11. *Luz indicadora de que el vapor está listo*: se ilumina cuando la unidad está lista para producir vapor para usar.
12. *Luz indicadora de la plancha*: se ilumina mientras la unidad se está calentando a la temperatura seleccionada. Cuando la luz se apaga, la plancha de vapor está lista para usarse.
13. *Dígitos de temperatura*: indican la temperatura de la superficie de la placa de planchado.
14. *Luz indicadora del cordón de alimentación*: se ilumina cuando la energía está encendida.
15. *Compartimento de almacenamiento*: proporciona un lugar conveniente para almacenar artículos para coser como agujas, hilos y tijeras.
16. *Botella de aerosol*: se usa para humedecer la tela antes de planchar arrugas tercas y telas más pesadas.
17. *Cojín de planchado*: almohadilla cubierta de tela que se utiliza para planchar áreas reunidas o contorneadas como mangas, dardos, collares o yugos.
18. *Taza de medición*: se usa para ayudar a llenar fácilmente el tanque de agua (mejor con agua destilada).

# Uso de la Plancha de Vapor Singer Intelligent

## SOBRE EL APAGADO AUTOMÁTICO

La función de apagado automático incluye tanto un apagado como un encendido automático. Estas características de seguridad multifunción desactivan la alimentación eléctrica del calentador cuando la placa de planchado se ha dejado cerrada en la tabla de planchar durante más de 10 segundos. La desactivación del calentador se señaliza con un sonido. La funcionalidad del calentador se restablece cuando la placa de planchado se vuelve a elevar. La alimentación del calentador también se cortará si la placa de planchado está en la posición elevada sin usarla durante aproximadamente 15 minutos (una vez más se escucha un sonido). La capacidad de calentamiento de la unidad solo puede restablecerse en esta situación cuando se presiona el interruptor ON/OFF.

**IMPORTANTE:** El apagado automático no significa que la alimentación de la unidad esté totalmente cortada. La alimentación siempre está encendida y la luz indicadora de alimentación permanecerá encendida hasta que el interruptor On/Off esté en la posición de apagado (O). Desconecte el cable de alimentación.

## CARACTERÍSTICAS DE LA PLANCHA DE VAPOR SINGER INTELLIGENT

Su plancha de vapor proporciona resultados limpios y profesionales siempre.

- La superficie de planchado es veinticuatro (24) veces más grande que la mayoría de las planchas manuales
- Puede reducir el tiempo de planchado hasta un 50%
- Múltiples configuraciones de secado y vapor, configuración de ráfaga para eliminar las arrugas rebeldes
- Control de temperatura variable
- Función de seguridad de apagado automático mientras está abierta o cerrada con alerta audible
- Luz indicadora de energía
- Protege telas delicadas como la seda

**IMPORTANTE:** NO CONECTE LA UNIDAD HASTA QUE HAYA LLENADO EL TANQUE DE AGUA. NO INTENTE SACAR EL TANQUE DE AGUA COMPLETAMENTE. SOLO PARA USO EN EL HOGAR.

## LLENADO DEL TANQUE DE AGUA

1. Coloque la plancha de vapor Intelligent en una superficie plana y nivelada.
2. Gire la perilla de bloqueo a la posición «Desbloquear» para desbloquear la placa de presión.
3. Eleve la placa de planchado con el asa. Permanecerá automáticamente en la posición elevada.
4. Saque el tanque de agua. Tenga en cuenta que el tanque de agua no se puede quitar completamente de la unidad; No trate de forzarlo a liberarlo.
5. Retire la tapa del tanque de agua para exponer el orificio de relleno.
6. Con la copa de medición (incluida), llene el tanque de agua hasta la línea MAX (300 ml - 10.144 oz) con agua destilada.
7. Vuelva a poner la tapa del tanque de agua y regrese el tanque a la unidad principal.

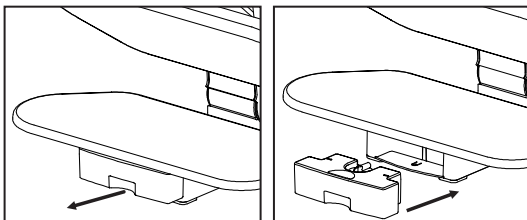

## FUNCIONAMIENTO

1. Con la placa de planchado elevada, conecte el cable eléctrico en el enchufe y toque el botón ON/OFF en la posición «On» (I).
2. Identifique el tipo de tela que va a planchar, luego oprima el botón de control de temperatura hasta alcanzar el ajuste que concuerde con su tela. Es mejor empezar con la tela más delicada. El calor más alta dañará el nylon y las sedas.

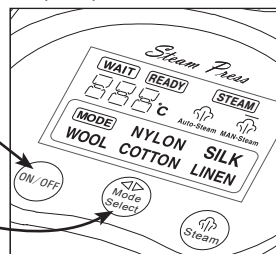

# Uso de la Plancha de Vapor Singer Intelligent

3. Ponga la tela lisa en la tabla para planchar.
4. Plancha de vapor Singer Intelligent está lista cuando la luz indicadora de planchado se ilumina. Si va a planchar lana, algodón o lino, puede optar por rociar con ráfagas de vapor usando los botones para esa función. Esta función está disponible una vez que se enciende la luz que indica que la ráfaga de vapor está lista. Vea la sección «Vapor» antes de aplicarlo.
5. Para planchar, baje lentamente la placa de planchado sobre la tela y la tabla para planchar. Mantenga ahí de 8 a 10 segundos, luego elévela. Repita hasta que haber alcanzado el pliegue y la suavidad deseados.  
**NOTA: La unidad apagará automáticamente la placa de planchado después de 10 segundos en la posición cerrada. Se escuchará un «bip» hasta que la unidad se abra. Una vez que la unidad se abra, regresará al funcionamiento normal.**
6. Una vez que finalice su tarea de planchado, encienda inmediatamente el interruptor de ON/OFF en la posición «Off» (O) y desenchufe el cable de la toma eléctrica.

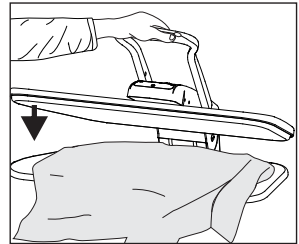
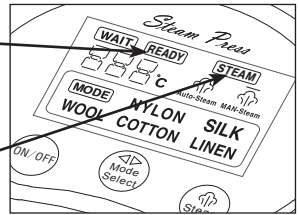

## OPCIONES DE VAPOR

### VAPOR MANUAL (MAN)

**IMPORTANTE:** No active los botones de ráfaga de vapor cuando la unidad esté completamente cerrada, ya que puede dañarla. Se obtienen mejores resultados si la placa de planchado se mantiene abierta aproximadamente 3 pulgadas (75 mm.) arriba de la tabla para planchar oprimiendo los botones de ráfaga de vapor. Por razones de seguridad, no mantenga abierta la placa de planchado más de 3 pulgadas. (75 mm.) cuando use los botones de ráfaga de vapor. Para mejores resultados, use solo las ráfaga de vapor por 1 segundo. Si la placa de planchado se deja sobre la tela por más de 10 segundos, podría dañar la tela.

1. Mantenga la placa de planchado aproximadamente 3 pulgadas (0.75 mm) arriba de la tabla para planchar.
2. Oprima los botones de ráfaga de vapor para liberar una ráfaga de vapor en la tela por 1 segundo.
3. Baje la placa de planchado sobre la tela por 8-10 segundos, luego vuelva a levantarla.  
**NOTA: Si la placa de planchado se deja sobre la tela por más de 10 segundos, podría dañar la tela.**
4. Repita los pasos del 1 al 3 anteriores hasta que la tela esté lisa y libre de arrugas.

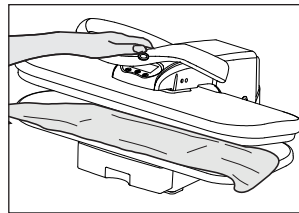
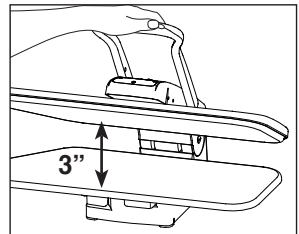

### AVAPOR AUTOMÁTICO

1. Mantenga la placa de planchado aproximadamente 3" arriba de la tabla para planchar.
2. Oprima el botón selector de vapor hasta que se ilumine Vapor automático «Steam». Esto activa el vapor automático y libera automáticamente una ráfaga de vapor hacia la tela.
3. Baje la placa de planchado sobre la tela, luego vuelva a levantarla.
4. Repita los pasos del 1 al 3 hasta que la tela esté lisa y libre de arrugas.

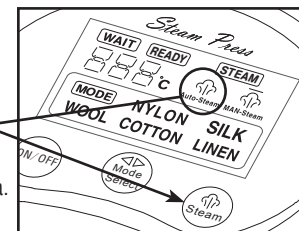

# Uso de la Plancha de Vapor Singer Intelligent

## CONSEJOS PARA PLANCHAR Y PARA EL VAPOR

### PLANCHADO DE PANTALONES

1. Coloque el cojín de planchado bajo la pretina y oprima. Continúe reacomodando la pretina hasta que se oprima completamente.
2. Para planchar la costura, coloque el cojín de planchado debajo del área a planchar.
3. Coloque el área plisada en la tabla para planchar. Doble con cuidado los pliegues y planche.

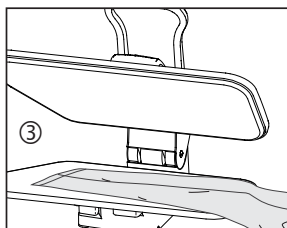
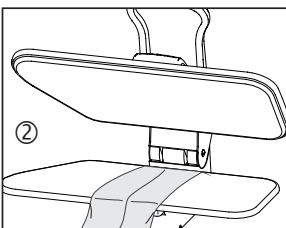
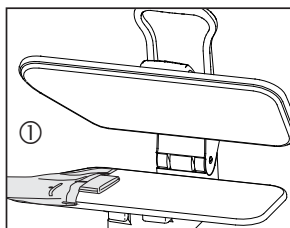

### PLANCHADO DE CAMISAS Y BLUSAS

1. Coloque el canesú del hombro en la tabla para planchar primero y presione.
2. Coloque las mangas en la tabla para planchar con el pliegue paralelo a la costura larga y presione.
3. Coloque los puños al final de la tabla para planchar, y presione.

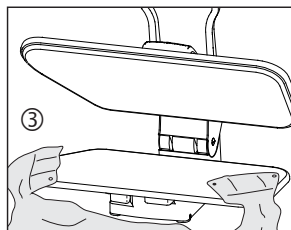
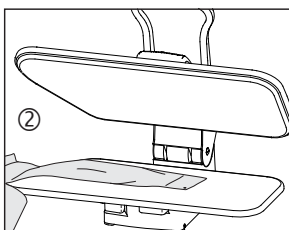

4. Coloque la parte inferior de la camisa detrás de la tabla para planchar presionando el costado con el bolsillo. Jale la camisa hacia usted mientras presiona cada sección.

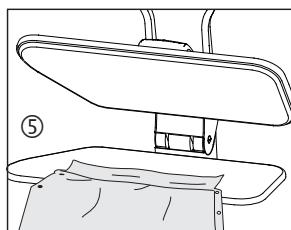
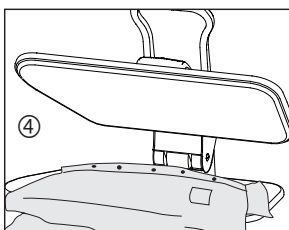

**NOTA: el bordado debe colocarse boca abajo en la tabla para planchar para reducir el desgaste y evitar daños en las áreas delicadas.**

5. Termine presionando el cuello de la camisa.

### OTRAS TÉCNICAS

- Colocar el cojín de planchado entre la tela y la placa de planchado puede ayudar con las telas delicadas.
- Si tiene tipos más antiguos de botones o cremalleras, es posible que deba tener especial cuidado para evitar que se derritan. Para hacerlo, coloque la prenda boca abajo y cúbrala con el cojín de planchado antes de presionar.
- Puede usar la botella de aerosol para rociar ligeramente una tela. Esto ayudará a eliminar las arrugas rebeldes.
- Coloque un paño húmedo sobre la tela antes de planchar. Esto ayudará con arrugas rebeldes o telas de calibre grueso.

# Uso de la Plancha de Vapor Singer Intelligent

- Para planchar piezas grandes de tela, coloque toda la pieza atrás de la tabla para planchar. Tire de la tela hacia usted sobre la tabla para planchar y baje la placa de planchado. Oprima la tela en secciones hasta terminar.
- Coloque el bordado boca abajo en la tabla para planchar para reducir el desgaste y evitar daños en las áreas delicadas.

## USO DEL COJÍN DE PLANCHADO

1. Para prendas confeccionadas con detalles como pinzas, costuras curvas y hombreras, se puede usar un cojín de planchado.
2. Use el cojín de planchado en áreas donde no se desean arrugas o para dar forma a una prenda a medida.
3. Coloque el área que va a planchar en el cojín.
4. Coloque el cojín de planchado bajo la pinza, costura, etc.
5. Asegurándose de que el área a plancharse está elevada, baje la placa de planchado hasta que llegue el área elevada.
6. No fuerce la placa de planchado a su posición más baja. Esto podría ocasionar daños en la unidad.

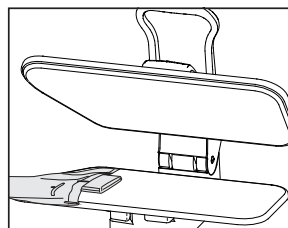

## CLIMPIEZA DE LA PLANCHA DE VAPOR

1. Llene el tanque con agua destilada o desmineralizada.
2. Coloque el cojín de planchado a la mitad de la tabla para planchar.
3. Ponga una toalla limpia sobre el cojín de planchado y la tabla para planchar.
4. Coloque el selector de control de temperatura en la configuración más alta (LINO).
5. Cuando se ilumine la luz indicadora de que el vapor está listo, baje la placa de planchado sobre el cojín.
6. Oprima el botón de ráfaga de vapor seis veces.
7. Permita que se enfríe la placa de planchado.
8. Limpie la placa con un paño húmedo. No use materiales abrasivos, ya que puede dañar la placa de planchado.
9. La cubierta de la tabla para planchar es desmontable para su limpieza. Lave con agua solo con detergente suave.

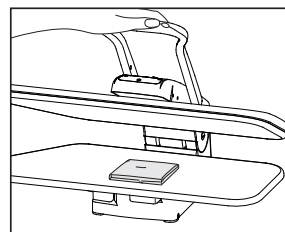

## ALMACENAMIENTO

1. Una vez que finalice, ponga el botón ON/OFF en la posición «Off» y desenchufe el cable de la toma eléctrica.
2. Permita que la unidad se enfríe completamente (por lo menos 30 minutos).
3. Baje la placa de planchado y gire la perilla de bloqueo a la posición «Bloqueo».
4. Envuelva el cable de alimentación.
5. Guarde todos los accesorios de forma segura, preferiblemente cerca de la plancha de vapor Intelligent.
6. Guarde la plancha de vapor Intelligent en un lugar fresco y seco.
7. Si va a guardar por un tiempo largo, vacíe el agua del tanque.

# Solución de Problemas

PROBLEMA	CAUSA PROBABLE	SOLUCIÓN
La unidad no caliente y echa vapor. La luz indicadora de energía no se ilumina.	La unidad no está conectada.	Conecte en el tomacorriente.
	El interruptor automático/Interruptor de falla a tierra se disparó o se quemó un fusible.	Restablezca el interruptor automático/Interruptor de falla a tierra o remplace el fusible. Si necesita ayuda, comuníquese con un electricista autorizado.
La unidad no caliente y echa vapor.. La luz indicadora de energía no se ilumina.	Se activó el apagado automático.	Consulte la sección de apagado automático de este manual para ver el procedimiento adecuado.
	El tanque de agua está vacío.	Vuelva a llenar el tanque de agua siguiente los procedimientos del manual.
	La unidad está dañada o tiene falla.	DEje de usar inmediatamente y comuníquese con nuestro Departamento de Soporte al Consumidor.
La salida de las ráfagas de vapor es débil o intermitente.	La placa de planchado necesita limpiarse.	Consulte la sección de limpieza de este manual para ver el procedimiento adecuado.

Este aparato eléctrico cumple con la directiva 2002/96/EC (Residuos de aparatos eléctricos y electrónicos - RAEE).



El significado del símbolo del cubo de basura cruzado en el aparato es que el producto debe eliminarse por separado a la basura del hogar al final de su vida útil. El usuario es responsable de llevar el aparato a un centro de recolección apropiado en ese momento.

La recolección separada apropiada para el tratamiento y reciclaje respetuosos con el medio ambiente previene o reduce los efectos dañinos para el medio ambiente y la salud humana. Puede obtener información sobre los servicios de recolección disponibles en su área al comunicarse con el departamento local de recolección de desechos del Concejo o con el distribuidor donde compró el aparato.

## GARANTÍA LIMITADA

### **¡¡IMPORTANTE: GUARDE ESTE DOCUMENTO Y MANTÉNGALO EN UN LUGAR SEGURO!**

La plancha de vapor Intelligent (Intelligent Steam Press) está garantizada contra defectos de materiales y mano de obra.

La garantía para el cableado y las piezas electrónicas de la plancha de vapor Intelligent es por un período de un (1) año a partir de la fecha de compra.

La garantía para todas las demás partes de la plancha de vapor Intelligent es por un período de noventa (90) días a partir de la fecha de compra.

Si las partes electrónicas y/o las demás partes en la plancha de vapor intelligent, después de la inspección por parte de SINGER, demuestran ser defectuosas durante el (los) período(s) de garantía aplicables, las partes electrónicas y/o las demás partes serán reparadas o reemplazadas a opción de SINGER, sin cargo, excepto por cualquier gasto asociado con el envío de la plancha de vapor Intelligent a SINGER.

Si SINGER envía una plancha de vapor Intelligent de reemplazo, tendrá la garantía restante de la plancha de vapor intelligent original.

Esta garantía solo puede ser utilizada por el consumidor original propietario de la plancha de vapor (Intelligent Steam Press) y no puede ser transferida o asignada.

### **Exclusiones o limitaciones**

- El servicio bajo esta garantía solo se puede obtener dentro de los 48 estados contiguos, Alaska, Hawái y Canadá.
- La plancha de vapor Intelligent (Intelligent Steam Press) está garantizada solo para uso doméstico normal (no comercial). Esta garantía no cubre los defectos causados por el abuso, la falta de mantenimiento o cualquier otra negligencia, el incumplimiento de las instrucciones de cuidado, limpieza u otras instrucciones, el uso indebido o los eventos fuera de nuestro control.
- CUALQUIER GARANTÍA IMPLÍCITA APLICABLE A LA PLANCHA DE VAPOR INTELLIGENT (INTELLIGENT STEAM PRESS), INCLUYENDO, SIN LIMITACIÓN, LAS GARANTÍAS DE COMERCIABILIDAD Y/O ADECUACIÓN PARA UN FIN ESPECÍFICO, ESTÁ LIMITADA EN LA DURACIÓN DE ESTA GARANTÍA ESCRITA. SINGER NO SERÁ RESPONSABLE POR DAÑOS ECONÓMICOS CONSECUENTES QUE RESULTAN DEL INCUMPLIMIENTO DE ESTA GARANTÍA O DE CUALQUIER GARANTÍA IMPLÍCITA.
- SINGER no autoriza a ninguna persona a crear para él ninguna obligación o responsabilidad en relación con la plancha de vapor Intelligent (Intelligent Steam Press) y cualquiera de sus partes más allá de las establecidas en esta garantía.
- SINGER se exime de cualquier responsabilidad en virtud de esta garantía por cualquier daño o defecto que resulte del uso de otras partes que no sean SINGER y del servicio aprobado por SINGER en la reparación y el mantenimiento de la plancha de vapor Intelligent (Intelligent Steam Press).
- Esta garantía le da derechos legales específicos, y puede también tener otros derechos que varían de estado a estado.
- Algunos estados no permiten limitaciones sobre la duración de una garantía implícita, por lo que es posible que la limitación anterior no se aplique en su caso.
- Algunos estados no permiten la exclusión o limitación de daños incidentales o consecuentes, por lo que la limitación o exclusión anterior puede no aplicarse a usted.

**Si tiene preguntas con respecto a estas garantías, comuníquese con:**

[www.Singer.com.br/](http://www.Singer.com.br/) o [www.Singer.es/](http://www.Singer.es/)



# SINGER®

SINGER y el diseño del Cameo "S" son marcas comerciales exclusivas de The Singer Company Limited, S.a.r.l o sus Afiliados. ©2019 The Singer Company Limited, S.a.r.l. o sus Afiliados. Todos los derechos reservados.

## **Especificaciones técnicas\***

**Entrada del adaptador:** 120V~,60Hz / 220-240V~, 50-60Hz

**Potencia:** 1800 vatios / 2200-2618 vatios

*\*Consulte el producto para conocer la calificación real, según la región.*



---

# **Presse à Repasser Intelligent Pro**

## **Manuel d'instructions**

---

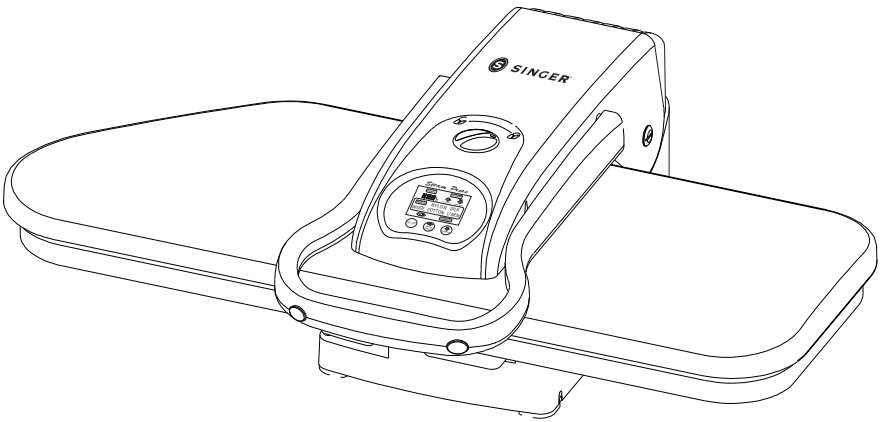

**Veillez lire toutes les instructions avant l'utilisation.**

# IMPORTANTES CONSIGNES DE SÉCURITÉ

**VEUILLEZ LIRE ATTENTIVEMENT CE MANUEL AVANT L'UTILISATION ET CONSERVEZ-LE POUR RÉFÉRENCE FUTURE.**

Lors de l'utilisation d'appareils électriques, en particulier en présence d'enfants, prenez toujours des précautions de sécurité de base, entre autres :

**LISEZ TOUTES LES INSTRUCTIONS AVANT L'UTILISATION - TENEZ À L'ÉCART DE L'EAU**

**DANGER** L'appareil est sous tension électrique même lorsque l'interrupteur est en position arrêt. Pour réduire le risque d'électrocution :

1. Débranchez toujours la presse à repasser immédiatement après l'utilisation.
2. Ne placez/rangez pas l'appareil à un endroit où il risque de tomber ou d'être entraîné dans une baignoire ou un évier.
3. Ne placez ou ne faites pas tomber l'appareil dans de l'eau ou un autre liquide.
4. Si l'appareil tombe dans l'eau, débranchez-le immédiatement. Ne plongez pas vos mains dans l'eau.

**AVERTISSEMENT** Pour réduire le risque de brûlures, d'électrocution, d'incendie ou de blessures personnelles :

1. Cet appareil ne doit jamais être laissé sans surveillance lorsqu'il est branché.
2. Une étroite supervision est nécessaire lorsque cet appareil est utilisé par ou à proximité d'enfants ou de personnes souffrant d'un handicap physique. Une utilisation non supervisée risque d'entraîner un incendie ou des blessures personnelles.
3. N'utilisez cet appareil que pour son usage prévu, comme décrit dans ce manuel. N'utilisez pas d'accessoires non recommandés par le fabricant.
4. Cet appareil peut être utilisé par les enfants âgés de 8 ans et plus et les personnes ayant des capacités physiques, sensorielles ou mentales réduites ou un manque d'expérience et de connaissances si elles ont reçu une supervision ou des instructions pour utiliser l'appareil de manière sûre et comprendre les dangers. impliqué. Les enfants ne doivent pas jouer avec cet appareil. Le nettoyage et la maintenance par l'utilisateur ne doivent pas être effectués par des enfants sans surveillance.
5. Si le cordon d'alimentation est endommagé, il doit être remplacé par le fabricant, son agent de service ou toute autre personne qualifiée, afin d'éviter les risques.
6. Ne faites jamais fonctionner cet appareil si la fiche ou le cordon sont endommagés, s'il ne fonctionne pas correctement ou s'il est tombé par terre ou a été endommagé ou plongé dans l'eau. Ne tentez pas de réparer l'appareil. Un remontage ou une réparation incorrect(e) peut entraîner un risque d'incendie, d'électrocution ou de blessures personnelles lors de l'utilisation de l'appareil. Retournez l'appareil à un centre d'entretien agréé pour examen.
7. Maintenez le cordon à l'écart des surfaces chauffées. Ne laissez pas le cordon entrer en contact avec des surfaces chauffées. Ne tirez pas le cordon et ne le tordez pas. Laissez l'appareil refroidir complètement avant de le ranger.
8. Cet appareil est équipé d'une fiche polarisée (une lame est plus large que l'autre). À des fins de sécurité, cette fiche ne peut être branchée dans une prise polarisée que d'une seule manière. Si la fiche ne rentre pas totalement dans la prise, retournez-la. Si elle ne rentre toujours pas, veuillez contacter un électricien qualifié. Ne tentez pas de contourner cette fonction de sécurité.
9. Ne faites jamais tomber ou ne glissez aucun objet dans les ouvertures.

- 
10. N'utilisez pas votre machine à l'extérieur ou à proximité de bombes aérosols ou de vaporisateurs, ou lorsque de l'oxygène est administré.
  11. N'utilisez pas de rallonge pour l'alimentation de l'appareil.
  12. Les surfaces de cet appareil peuvent être chaudes pendant l'utilisation. Ne touchez pas les surfaces chauffées avec vos yeux ou votre peau nue.
  13. Mettez toujours le bouton marche/arrêt en position arrêt avant de brancher ou de débrancher l'unité.
  14. Laissez toujours l'appareil refroidir pendant au moins trente minutes avant de le ranger.
  15. Ne déplacez pas l'appareil sans le débrancher.
  16. Débranchez cet appareil avant de le remplir d'eau. Ne remplissez pas trop.
  17. Lorsqu'il émet de la vapeur, cet appareil peut causer des brûlures s'il est tenu trop près de la peau, du cuir chevelu ou des yeux ou s'il est utilisé de manière incorrecte. Pour réduire le risque de contact avec l'eau chaude lorsqu'elle s'échappe par les orifices de vapeur, testez l'appareil en le tenant à l'écart de votre corps avant l'utilisation.
  18. N'utilisez pas l'appareil à vapeur sans remplir correctement le réservoir d'eau.
  19. Ne tirez jamais sur le cordon pour le débrancher de la prise. Débranchez plutôt en saisissant la fiche et en la tirant.
  20. FAITES PREUVE DE PRUDENCE - le contact avec des pièces métalliques chaudes et la proximité de l'eau chaude ou de la vapeur risquent de causer des brûlures. Ne mettez pas l'appareil à l'envers - le réservoir peut contenir de l'eau chaude.
  21. Pour réduire le risque de surcharge, n'utilisez pas un autre appareil à haute puissance sur le même circuit.
  22. Utilisez de l'eau distillée ou déminéralisée dans la presse à repasser.
  23. Ne laissez pas le cordon pendre au-dessus du bord de la surface de travail.
  24. Placez toujours l'appareil sur une surface horizontale sûre, par exemple une table ou un plan de travail.
  25. Cette presse à repasser est destinée à un usage domestique uniquement.
  26. Ne laissez pas le cordon toucher des surfaces chaudes. Laissez l'appareil refroidir complètement avant de le ranger. Enroulez le cordon de manière lâche autour de l'appareil lors du rangement.
  27. Cet appareil doit être mis à la terre. Ne modifiez pas la fiche et ne tentez pas de contourner cette fonction.
  28. Avant de brancher la presse à repasser, vérifiez que votre alimentation électrique est conforme aux informations électriques apposées sur l'étiquette.
  29. Débranchez la presse à repasser lorsqu'elle n'est pas utilisée et lors du remplacement de la housse de la table à repasser.

**CONSERVEZ CES INSTRUCTIONS !**  
**POUR UN USAGE DOMESTIQUE UNIQUEMENT**

---

# Informations sur le Produit

Les fonctions et accessoires suivants sont inclus avec votre presse à repasser. Inspectez soigneusement le matériel d'emballage car certaines pièces sont expédiées dans un emballage en polystyrène. Pour obtenir les éventuelles pièces manquantes, reportez-vous à la section Assistance clientèle de ce manuel.

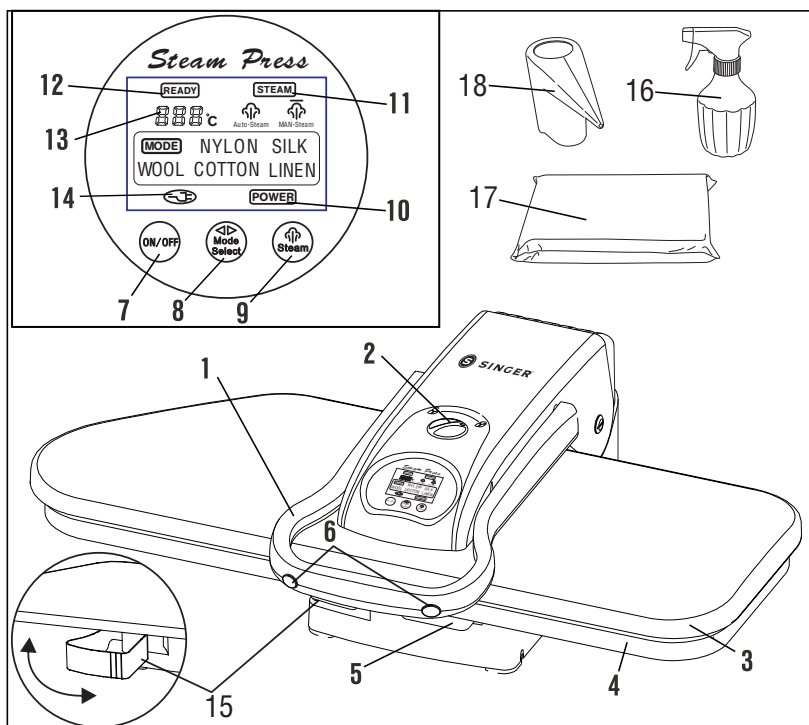



## FONCTIONS ET ACCESSOIRES

1. Poignée
2. Bouton de verrouillage
3. Plaque de repassage
4. Table à repasser
5. Réservoir d'eau
6. Boutons de jet de vapeur
7. Bouton marche/arrêt
8. Bouton de contrôle de la température
9. Bouton de sélection de vapeur
10. Voyant indicateur d'alimentation
11. Voyant indicateur de vapeur prête
12. Voyant indicateur de repassage
13. Chiffres de la température
14. Voyant indicateur de cordon d'alimentation
15. Compartiment de rangement
16. Vaporisateur
17. Coussin de repassage
18. Tasse à mesurer

---

## DESCRIPTIONS DES FONCTIONS ET ACCESSOIRES

1. *Poignée* – soulève et abaisse la plaque de repassage. Permet également de transporter l'unité.
2. *Bouton de verrouillage* – verrouille ensemble la plaque de repassage et la table à repasser.
3. *Plaque de repassage* – grande surface à température contrôlée qui chauffe et repasse le tissu.
4. *Table à repasser* – surface rembourrée sur laquelle est placé le tissu pour le repassage.
5. *Réservoir d'eau* – contient l'eau nécessaire pour produire de la vapeur.
6. *Boutons de jet de vapeur* – situés de chaque côté de la poignée et produisent un jet de vapeur lorsqu'ils sont enfoncés.
7. *Bouton marche/arrêt* – active et désactive l'unité.
8. *Bouton de contrôle de la température* – utilisé pour sélectionner la température souhaitée en navigant dans une liste de choix au-dessus des boutons. Réglez le contrôle de la température jusqu'à ce que le voyant indicateur sous votre matériau préféré s'allume.
9. *Bouton de sélection de vapeur* – sélectionne la vapeur automatique «  » ou la vapeur manuelle «  ».
10. *Voyant indicateur d'alimentation* – s'allume lorsque le bouton marche/arrêt est en position marche (I).
11. *Voyant indicateur de vapeur prête* – s'allume lorsque l'unité est prête à produire de la vapeur pour l'utilisation.
12. *Voyant indicateur de repassage* – s'allume pendant que l'unité chauffe à la température sélectionnée. Lorsque le voyant s'éteint, la presse à repasser est prête à l'utilisation.
13. *Chiffres de la température* – indiquent la température de la surface de la plaque de repassage.
14. *Voyant indicateur de cordon d'alimentation* – s'allume lorsque l'alimentation est en position marche.
15. *Compartiment de rangement* – fournit un emplacement pratique pour ranger des outils de couture tels que des aiguilles, du fil et des ciseaux.
16. *Vaporisateur* – utilisé pour humidifier le tissu avant le repassage de plis tenaces et de tissus lourds.
17. *Coussin de repassage* – coussinet recouvert de tissu utilisé pour le repassage de zones avec des fronces ou des contours, telles que des manches, pinces, cols ou empiècements.
18. *Tasse à mesurer* – utilisée pour faciliter le remplissage du réservoir d'eau (de préférence avec de l'eau distillée).

# Utilisation de la Presse à Repasser Intelligent

## À PROPOS DE L'ARRÊT AUTOMATIQUE

La fonction d'arrêt automatique inclut un arrêt et un réveil automatiques. Ces fonctions de sécurité désactivent l'alimentation électrique vers le chauffage lorsque la plaque de repassage est restée fermée sur la table à repasser pendant plus de 10 secondes. La désactivation du chauffage est signalée par un bip sonore. La fonctionnalité du chauffage est restaurée lorsque la plaque de repassage est remontée. L'alimentation vers le chauffage sera également coupée si la plaque de repassage est en position levée sans être utilisée pendant environ 15 minutes (ce qui est à nouveau signalé par un bip sonore). Dans ce cas, la capacité de chauffage de l'unité ne peut être restaurée qu'en appuyant sur l'interrupteur marche/arrêt.

**IMPORTANT :** L'arrêt automatique ne signifie pas que l'alimentation vers l'unité est totalement coupée. L'alimentation est toujours activée et le voyant indicateur d'alimentation reste allumé jusqu'à ce que l'interrupteur marche/arrêt soit mis en position arrêt (O). Débranchez le cordon d'alimentation.

## FONCTIONS DE LA PRESSE À REPASSER INTELLIGENT

Votre presse à repasser fournit des résultats propres et professionnels à chaque utilisation !

- La surface de repassage est vingt-quatre (24) fois plus grande que celle de la plupart des fers à main
- Permet de réduire le temps repassage de 50 %
- Plusieurs réglages de vapeur et à sec, fonction jet pour éliminer les plis tenaces
- Contrôle de température variable
- Fonction d'arrêt automatique pour assurer la sécurité, en position ouverte ou fermée, avec une alerte sonore
- Voyant indicateur d'alimentation
- Protège les tissus délicats tels que la soie

**IMPORTANT :** NE BRANCHEZ PAS L'UNITÉ AVANT D'AVOIR REMPLI LE RÉSERVOIR D'EAU. NE TENTEZ PAS DE RETIRER COMPLÈTEMENT LE RÉSERVOIR D'EAU. POUR UN USAGE DOMESTIQUE UNIQUEMENT.

## REPLISSAGE DU RÉSERVOIR D'EAU

1. Placez la presse à repasser Intelligent sur une surface plane et horizontale.
2. Tournez le bouton de verrouillage sur la position « Déverrouiller » pour déverrouiller la plaque de repassage.
3. Soulevez la plaque de repassage à l'aide de la poignée. Elle restera automatiquement en position soulevée.
4. Tirez le réservoir d'eau. Notez que le réservoir d'eau ne peut pas être complètement retiré de l'unité ; ne tentez pas de le libérer de force.
5. Retirez le bouchon du réservoir d'eau pour exposer le trou de remplissage.
6. À l'aide de la tasse à mesurer (incluse), remplissez le réservoir d'eau distillée jusqu'à la ligne MAX (300 ml - 10.144 oz).
7. Remettez en place le bouchon et replacez le réservoir d'eau dans l'unité principale.

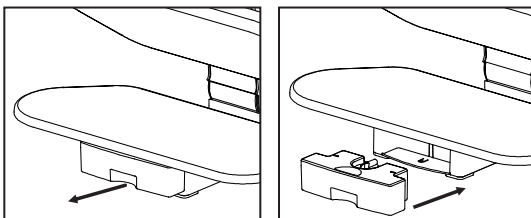

## UTILISATION

1. Avec la plaque de repassage levée, branchez le cordon d'alimentation dans la prise électrique et mettez le bouton marche/arrêt en position marche (I).
2. Identifiez le type de tissu à repasser, puis appuyez sur le bouton de contrôle de la température jusqu'à ce que vous atteigniez le réglage correspondant à votre tissu. Il est préférable de commencer par le tissu le plus délicat. Une chaleur plus élevée endommagera le nylon et les soies.

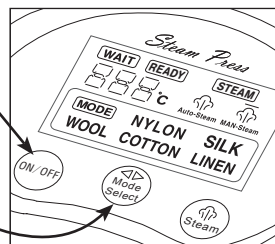

# Utilisation de la Presse à Repasser Intelligent

- Placez le tissu à plat sur la table à repasser.
- La presse à repasser Intelligent est prête lorsque le voyant indicateur de repassage s'allume. Pour le repassage de laine, coton ou lin, vous pouvez choisir de projeter un jet de vapeur à l'aide des boutons de jet de vapeur. Cette fonction est disponible lorsque le voyant indicateur de jet de vapeur prêt s'allume. Consultez la section « Vapeur » avant d'appliquer de la vapeur.

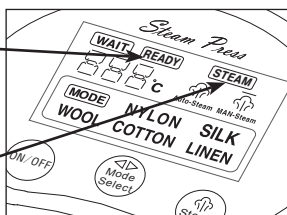

5. Pour repasser, abaissez avec précaution la plaque de repassage sur le tissu et la table à repasser. Maintenez-la en place pendant 8 à 10 secondes, puis soulevez-la. Répétez jusqu'à obtention des résultats de repassage souhaités.  
**REMARQUE : L'unité éteindra automatiquement la plaque de repassage au bout de 10 secondes en position fermée. Un bip sera émis jusqu'à ce que l'unité soit ouverte. Une fois l'unité ouverte, elle reviendra au fonctionnement normal.**
6. Une fois le repassage terminé, tournez immédiatement l'interrupteur marche/arrêt sur la position arrêt (O) et débranchez le cordon d'alimentation de la prise électrique.

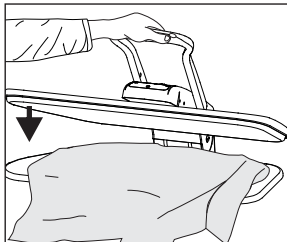

## OPTIONS DE VAPEUR

### VAPEUR MANUELLE (MAN)

**IMPORTANT :** N'activez pas les boutons de jet de vapeur lorsque l'unité est complètement fermée car cette dernière risquerait d'être endommagée. Pour des résultats optimaux, tenez la plaque de repassage ouverte à environ 75 mm (3 in) au-dessus de la table à repasser avant d'appuyer sur les boutons de jet de vapeur. Pour des raisons de sécurité, ne tenez pas la plaque de repassage ouverte à plus de 75 mm (3 in) lors de l'utilisation des boutons de jet de vapeur. N'utilisez le jet de vapeur que pendant 1 seconde pour obtenir des résultats optimaux. Si la plaque de repassage est laissée sur le tissu pendant plus de 10 secondes, elle risque d'endommager le tissu.

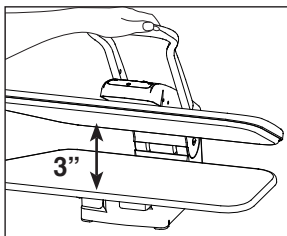

1. Tenez la plaque de repassage à environ 75 mm (3 in) au-dessus de la table à repasser.
2. Appuyez sur les boutons de jet de vapeur pour produire un jet de vapeur sur le tissu pendant 1 seconde.
3. Abaissez la plaque à repasser sur le tissu pendant 8 à 10 secondes, puis soulevez-la.

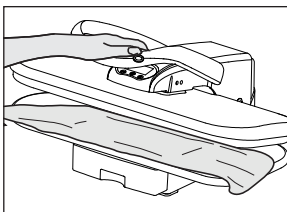

**REMARQUE :** Si la plaque de repassage est laissée sur le tissu pendant plus de 10 secondes, elle risque d'endommager le tissu.

4. Répétez les étapes 1 à 3 ci-dessus jusqu'à ce que le tissu soit lisse et sans plis.

### VAPEUR AUTOMATIQUE (AUTO)

1. Maintenez la plaque de repassage à environ 75 mm (3") au-dessus de la table à repasser.
2. Appuyez sur le bouton de sélection de vapeur jusqu'à ce que le symbole de vapeur automatique «  » s'allume. Ceci active la fonction de vapeur automatique, qui projette automatiquement un jet de vapeur sur le tissu.
3. Abaissez la plaque à repasser sur le tissu, puis soulevez-la.
4. Répétez les étapes 1 à 3 jusqu'à ce que le tissu soit lisse et sans plis.

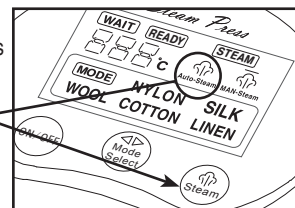

# Utilisation de la Presse à Repasser Intelligent

## CONSEILS POUR LE REPASSAGE ET L'UTILISATION DE VAPEUR REPASSAGE DE PANTALONS

1. Placez le coussin de repassage sous la taille du pantalon et repassez. Continuez à repositionner la taille jusqu'à ce que le repassage soit terminé.
2. Pour repasser la couture d'entrejambe, placez le coussin de repassage sous la zone à repasser.
3. Placez la zone plissée sur la table à repasser. Lissez soigneusement les plis, puis repassez.

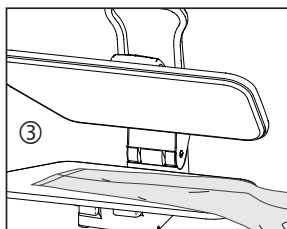
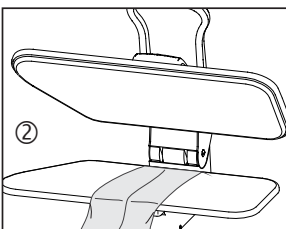
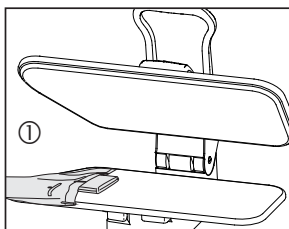

## REPASSAGE DE CHEMISES ET CHEMISIERS

1. Commencez par placer l'empiècement d'épaule sur la table à repasser, puis repassez.
2. Placez les manches sur la table, avec le pli parallèle à la longue couture, puis repassez.
3. Placez les poignets à l'extrémité de la table à repasser, puis repassez.
4. Placez le bas de la chemise derrière la table en repassant le côté avec la poche. Tirez la chemise vers vous à mesure que vous repassez chaque section.

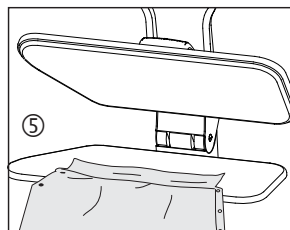
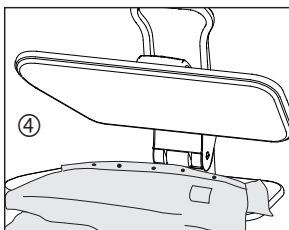
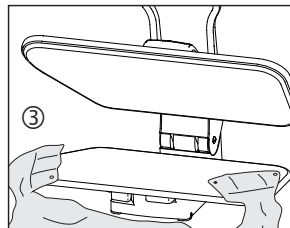
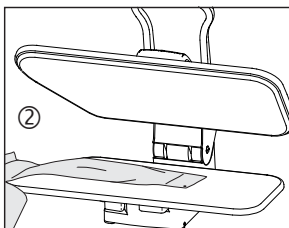

**REMARQUE : Les broderies doivent être placées la face avant vers le bas sur la table**

**à repasser afin de réduire l'usure et d'empêcher tout endommagement des zones délicates.**

5. Pour finir, repassez le col de la chemise.

## AUTRES TECHNIQUES

- Placer le coussin de repassage entre le tissu et la plaque de repassage peut faciliter le travail avec les tissus délicats.
- Si vous avez d'anciens types de boutons ou de fermetures à glissière, vous devez prendre des précautions particulières pour éviter de les faire fondre. Pour ce faire, placez le vêtement avec l'endroit vers le bas et recouvrez avec le coussin de repassage avant de repasser.
- Vous pouvez utiliser le vaporisateur pour humidifier légèrement le tissu. Ceci vous aidera à éliminer les plis tenaces.



# Utilisation de la Presse à Repasser Intelligent

- Placez un chiffon humide sur le tissu avant de repasser. Ceci facilitera la tâche avec les plis tenaces ou les tissus lourds.
- Pour repasser de grands morceaux de tissu, placez tout le morceau derrière la table à repasser. Tirez le tissu vers vous au-dessus de la table à repasser et abaissez la plaque de repassage. Repassez le tissu en sections jusqu'à ce que la tâche soit terminée.
- Placez les broderies la face avant vers le bas sur la table à repasser afin de réduire l'usure et d'empêcher tout endommagement des zones délicates.

## UTILISATION DU COUSSIN DE REPASSAGE

1. Pour les vêtements comportant des détails tels que des pinces, des coutures courbes et des épaulettes, vous pouvez utiliser un coussin de repassage.
2. Utilisez le coussin de repassage dans les zones où vous souhaitez éliminer tous les plis ou obtenir une certaine forme.
3. Placez la zone que vous voulez repasser sur la table à repasser.
4. Placez le coussin de repassage sous la pince, la couture, etc.
5. En veillant à ce que la zone à repasser soit surélevée, abaissez la plaque de repassage jusqu'à ce qu'elle atteigne la zone surélevée.
6. Ne forcez pas la plaque de repassage vers sa position la plus basse. Ceci risque d'endommager l'unité.

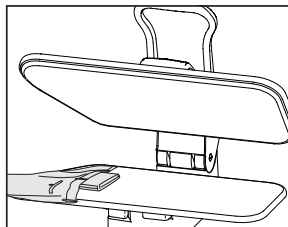

## NETTOYAGE DE LA PRESSE À REPASSER

1. Remplissez le réservoir d'eau distillée ou déminéralisée.
2. Placez le coussin de repassage au milieu de la table à repasser.
3. Placez une serviette propre sur le coussin de repassage et la table à repasser.
4. Placez la molette de contrôle de la température sur le réglage le plus élevé (« LINEN »).
5. Lorsque le voyant indicateur de vapeur prête s'allume, abaissez la plaque de repassage sur le coussin de repassage.
6. Appuyez six fois sur le bouton de jet de vapeur.
7. Laissez la plaque de repassage refroidir.
8. Nettoyez la plaque de repassage à l'aide d'un chiffon humide. N'utilisez pas de matériaux abrasifs car cela risquerait d'endommager la plaque de repassage.
9. La housse de la table à repasser peut être retirée pour être nettoyée. Lavez-la à la main uniquement avec un détergent doux.

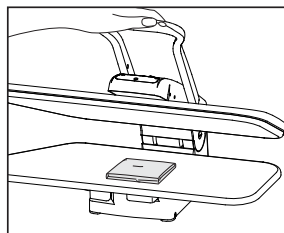

## RANGEMENT

1. Une fois le repassage terminé, mettez immédiatement le bouton marche/arrêt en position arrêt et débranchez le cordon d'alimentation de la prise électrique.
2. Laissez l'unité refroidir complètement (au moins 30 minutes).
3. Abaissez la plaque de repassage et tournez le bouton de verrouillage en position verrouillée.
4. Enroulez le cordon d'alimentation.
5. Rangez tous les accessoires, de préférence à proximité de la presse à repasser Intelligent.
6. Rangez la presse à repasser Intelligent à un endroit frais et sec.
7. Pour le rangement de longue durée, videz l'eau du réservoir.

# Dépannage

PROBLÈME	CAUSE POSSIBLE	SOLUTION
L'unité ne chauffe pas et ne produit pas de vapeur. Le voyant indicateur d'alimentation ne s'allume pas.	L'unité n'est pas branchée.	Branchez à une prise électrique.
	Le disjoncteur/disjoncteur de fuite de terre domestique s'est déclenché ou a grillé un fusible.	Réinitialisez le disjoncteur/disjoncteur de fuite de terre ou remplacez le fusible. Si vous avez besoin d'assistance, contactez un électricien agréé.
L'unité ne chauffe pas et ne produit pas de vapeur. Le voyant indicateur d'alimentation ne s'allume pas.	L'arrêt automatique s'est enclenché.	Reportez-vous à la section Arrêt automatique dans ce manuel pour la procédure correcte.
	Le réservoir d'eau est vide.	Remplissez le réservoir d'eau selon les procédures décrites dans ce manuel.
	L'unité est endommagée ou défectueuse.	Cessez immédiatement l'utilisation et contactez notre service d'assistance clientèle.
Le jet de vapeur produit est faible ou intermittent.	La plaque de repassage doit être nettoyée.	Reportez-vous à la section Nettoyage de ce manuel pour la procédure correcte.

Cet appareil électrique est conforme à la directive 2002/96/CE (Déchets d'équipements électriques et électroniques – DEEE).



Le symbole en forme de poubelle barrée apposé sur l'appareil signifie que le produit doit être mis au rebut séparément des autres déchets ménagers à la fin de sa durée de vie utile. Il est de la responsabilité de l'utilisateur d'emporter l'appareil à un centre de collecte approprié à ce moment.

Une collecte séparée appropriée pour un traitement respectueux de l'environnement et le recyclage prévient ou réduit l'impact nocif sur l'environnement et la santé humaine. Pour obtenir des informations sur les services de collecte disponibles dans votre région, contactez le département de collecte des déchets de votre commune ou le revendeur chez lequel vous avez acheté l'appareil.

## GARANTIE LIMITÉE

### **IMPORTANT : CONSERVEZ CE DOCUMENT ET RANGEZ-LE À UN ENDROIT SÛR !**

La presse à repasser Intelligent est garantie sans défauts de matériaux et de main d'œuvre.

La garantie pour les câbles et les pièces électroniques de la presse à repasser Intelligent est valable pendant une durée d'un (1) an à compter de la date d'achat.

La garantie pour toutes les autres pièces de la presse à repasser Intelligent est valable pendant une période de quatre-vingt-dix (90) jours à compter de la date d'achat.

Si des pièces électroniques et/ou d'autres pièces de la presse à repasser Intelligent s'avèrent, après inspection par SINGER, être défectueuses pendant la ou les périodes de garantie applicables, ces pièces seront réparées ou remplacées selon le choix de SINGER, sans frais, hormis les frais liés à l'envoi de la presse à repasser Intelligent à SINGER.

Si SINGER envoie une presse à repasser Intelligent de remplacement, cette dernière sera couverte par la garantie restante de la presse Intelligent originale.

Cette garantie ne peut être utilisée que par le propriétaire consommateur d'origine de la presse à repasser Intelligent et ne doit pas être transférée ou cédée.

### **Exclusions ou limitations**

- L'entretien couvert par cette garantie ne peut être obtenu que dans les 48 états contigus des États-Unis, en Alaska, à Hawaï et au Canada.
- La presse à repasser Intelligent n'est garantie que pour une utilisation domestique normale (non commerciale). Cette garantie ne couvre pas les défauts causés par une utilisation abusive ou inappropriée, un manque de maintenance ou toute autre négligence, le non-respect des instructions d'entretien, de nettoyage et autres pour la presse à repasser Intelligent ou des événements hors de notre contrôle.
- TOUTE GARANTIE IMPLICITE APPLICABLE À LA PRESSE À REPASSER INTELLIGENT, Y COMPRIS SANS LIMITATION LES GARANTIES DE COMMERCIALITÉ ET/OU D'ADÉQUATION À UNE FIN PARTICULIÈRE, EST LIMITÉE À LA DURÉE DE CETTE GARANTIE ÉCRITE. SINGER N'ASSUMERA AUCUNE RESPONSABILITÉ POUR LES DOMMAGES ÉCONOMIQUES INDIRECTS RÉSULTANT D'UNE VIOLATION DE CETTE GARANTIE OU DE TOUTE GARANTIE IMPLICITE.
- SINGER n'autorise aucun individu à créer pour l'entreprise une obligation ou responsabilité relative à la presse à repasser Intelligent, ou toute pièce de l'appareil, en plus de celles définies dans cette garantie.
- SINGER décline toute responsabilité dans le cadre de cette garantie pour tout dommage ou défaut résultant de l'utilisation de pièces autres que des pièces SINGER et de services autres que des services approuvés par SINGER pour la réparation et la maintenance de la presse à repasser Intelligent.
- Cette garantie vous confère des droits légaux spécifiques et vous pouvez disposer d'autres droits, qui varient selon les états.
- Certains états n'autorisent pas de limitations de la durée de validité d'une garantie implicite et la limitation mentionnée ci-dessus peut ne pas être applicable dans votre cas.
- Certains états n'autorisent pas l'exclusion ou la limitation des dommages consécutifs ou indirects et la limitation ou l'exclusion ci-dessus peut ne pas être applicable dans votre cas.

**En cas de questions concernant ces garanties, veuillez contacter :**

[www.SingerFrance.com/](http://www.SingerFrance.com/)



# SINGER®

SINGER et le motif de camée « S » sont des marques déposées de The Singer Company Limited, S.à.r.l ou ses sociétés affiliées. ©2019 The Singer Company Limited, S.à.r.l ou ses sociétés affiliées. Tous droits réservés.

## **Spécifications techniques\***

**Entrée adaptateur:** 120V~, 60Hz / 220-240V~, 50-60Hz

**Puissance:** 1800 watts / 2200--2618 watts

*\*Veuillez vous référer au produit pour l'évaluation réelle, en fonction de la région.*

Português

---

# Intelligent Pro Steam Press

## Manual de Instruções

---

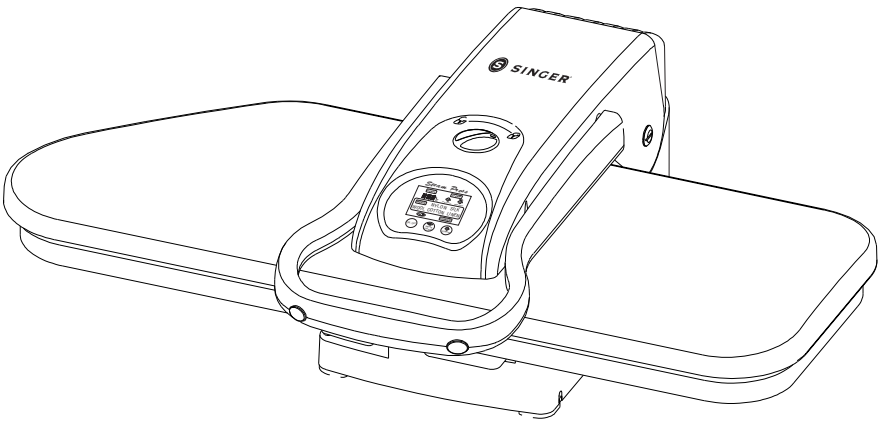

**Leia todas as instruções antes de usar.**

# IMPORTANTES INSTRUÇÕES DE SEGURANÇA

**LEIA ESTE MANUAL CUIDADOSAMENTE ANTES DE USAR E MANTENHA-O PARA REFERÊNCIA FUTURA.**

**Ao usar aparelhos elétricos, especialmente na presença de crianças, sempre devem ser tomadas precauções básicas de segurança, incluindo as seguintes:**

**LEIA TODAS AS INSTRUÇÕES ANTES DE USAR - MANTENHA LONGE DA ÁGUA**

**PERIGO** Qualquer eletrodoméstico está eletricamente ativo, mesmo quando o interruptor estiver desligado. Para reduzir o risco de morte por choque elétrico:

1. Sempre desconecte a Steam Press imediatamente após o uso.
2. Não coloque ou armazene o aparelho onde possa cair ou ser puxado para dentro de uma banheira ou pia.
3. Não coloque ou deixe cair água ou outro líquido.
4. Se o aparelho cair na água, desligue-o imediatamente. Não toque na água.

**AVISO** Para reduzir o risco de queimaduras, incêndio, choque elétrico ou lesões pessoais:

1. Este aparelho nunca deve ser deixado conectado sem supervisão.
2. É necessária uma supervisão atenta quando este aparelho for utilizado por crianças ou por pessoas com deficiências físicas. O uso não supervisionado pode resultar em incêndio ou lesões pessoais.
3. Use este aparelho para a finalidade de uso prevista, descrita neste manual. Não use acessórios não recomendados pelo fabricante.
4. Este aparelho pode ser utilizado por crianças com idade igual ou superior a 8 anos e pessoas com capacidades físicas, sensoriais ou mentais reduzidas ou falta de experiência e conhecimento, se tiverem recebido supervisão ou instruções relativas ao uso do aparelho de forma segura e compreender os perigos envolvido. As crianças não devem brincar com o aparelho. A limpeza e a manutenção do usuário não devem ser feitas por crianças sem supervisão.
5. Se o cabo de energia estiver danificado, deverá ser substituído pelo fabricante, pela assistência técnica ou por outra pessoa de qualificação similar para evitar riscos.
6. Nunca opere este aparelho se ele tiver um cabo ou plugue danificado, se não estiver funcionando corretamente, se tiver caído ou quebrado ou se tiver caído na água. Não tente consertar o aparelho. A remontagem ou reparação incorreta pode causar incêndio, choque elétrico ou lesões pessoais quando o aparelho for usado. Devolva o aparelho a um centro de serviço autorizado para que possam examiná-lo.
7. Mantenha o cabo longe de superfícies aquecidas. Não permita que o cabo entre em contato com superfícies aquecidas. Não puxe nem torça o cabo. Deixe o aparelho esfriar completamente antes de guardá-lo.
8. Este aparelho possui um plugue de tomada polarizado (um pino é mais largo que o outro). Como recurso de segurança, este plugue encaixará em uma tomada polarizada somente de uma maneira. Se o plugue não couber inteiro na tomada, inverta-o. Se ainda assim não couber, entre em contato com um electricista qualificado. Não tente anular este recurso de segurança.
9. Nunca deixe cair nem introduza objetos nas aberturas.
10. Não use ao ar livre ou opere onde produtos de aerossol (spray) estejam sendo usados ou quando houver administração de oxigênio.

- 
11. Não use um cabo de extensão para operar o aparelho.
  12. As superfícies deste aparelho podem estar quentes durante o uso. Não permita que os olhos ou a pele nua toquem as superfícies aquecidas.
  13. Sempre coloque o interruptor On/Off na posição "Off" antes de conectar ou desconectar a unidade.
  14. Sempre deixe o aparelho esfriar por pelo menos 30 minutos antes de guardá-lo.
  15. Não mova o aparelho sem desconectá-lo.
  16. Desconecte o aparelho antes de encher com água. Não encha demais.
  17. Ao emitir vapor, este aparelho pode causar queimaduras se for mantido muito próximo da pele, do couro cabeludo ou dos olhos, ou se for usado incorretamente. Para reduzir o risco de contato com a água quente à medida que ela escapa pelas saídas de vapor, teste o aparelho antes de cada uso, segurando e testando-o longe do corpo.
  18. Não opere o vaporizador sem encher adequadamente o tanque de água.
  19. Nunca puxe o cabo para desconectar da tomada. Em vez disso, segure o plugue e puxe para desconectar.
  20. PRECAUÇÃO – podem ocorrer queimaduras ao tocar em partes metálicas quentes ou nas proximidades da água ou vapor quente. Não vire a unidade de cabeça para baixo, pode haver água quente no tanque.
  21. Para reduzir a probabilidade de sobrecarga do circuito, não opere outro dispositivo de alta voltagem no mesmo circuito.
  22. Use água destilada ou desmineralizada na Steam Press.
  23. Não deixe o cabo pendurado na mesa ou balcão.
  24. Sempre coloque o aparelho em uma superfície segura e nivelada, como uma mesa ou balcão, durante o uso.
  25. Esta Steam Press é apenas para uso doméstico.
  26. Não permita que o cabo toque em superfícies quentes. Deixe o aparelho esfriar completamente antes de guardá-lo. Enrole o cabo no aparelho ao guardá-lo.
  27. Este aparelho deve estar aterrado. Não altere o plugue da tomada ou tente anular este recurso.
  28. Antes de conectar a Steam Press, certifique-se de que as informações elétricas na etiqueta estejam de acordo com sua fonte de energia.
  29. Desconecte a Steam Press quando não estiver sendo usada e quando a cobertura da tábua de passar roupa tiver de ser substituída.

**CONSERVE ESTAS INSTRUÇÕES!**  
**APENAS PARA USO DOMÉSTICO**

---

# Informações Sobre o Produto

As seguintes características e acessórios estão incluídos na sua Steam Press. Inspeccione cuidadosamente o material da embalagem, pois algumas peças são enviadas dentro da embalagem de isopor. Para obter possíveis peças em falta, consulte a seção “Suporte ao consumidor” deste manual.

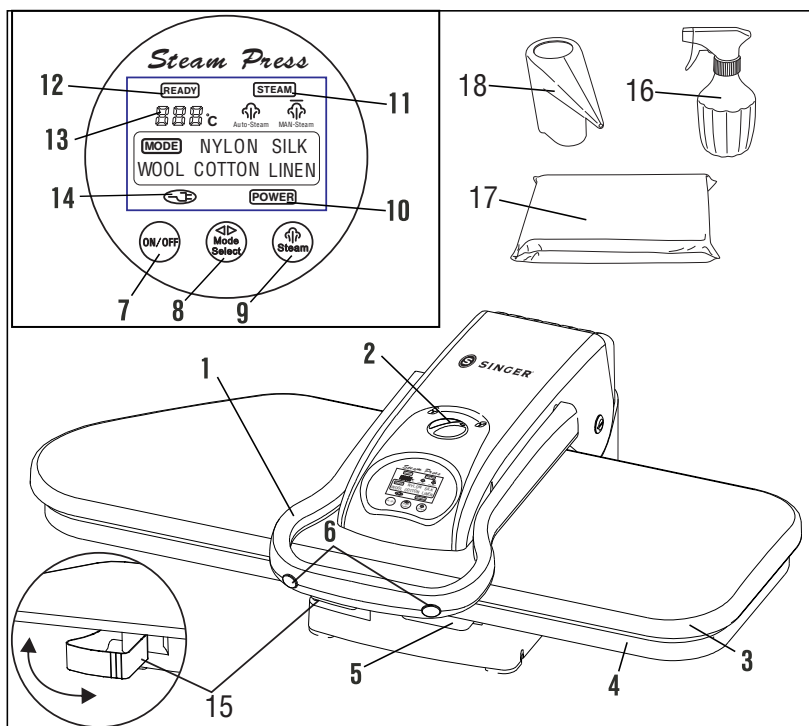

## CARACTERÍSTICAS E ACESSÓRIOS

1. Alça
2. Botão de bloqueio
3. Prancha móvel
4. Tábua de passar
5. Tanque de água
6. Botões de jato de vapor
7. Botão On/Off
8. Botão de controle de temperatura
9. Botão seletor de vapor
10. Luz indicadora de energia
11. Luz indicadora de vapor pronto
12. Luz indicadora de prensagem
13. Dígitos da temperatura
14. Luz indicadora do cabo de energia
15. Compartimento de armazenamento
16. Frasco pulverizador
17. Almofada auxiliar
18. Copo de medição



---

## CARACTERÍSTICAS E DESCRIÇÕES DOS ACESSÓRIOS

1. *Alça* – levanta e abaixa a prancha móvel. Também usada para transportar a unidade.
2. *Botão de bloqueio* – trava a prancha móvel na tábua de passar.
3. *Prancha móvel* – grande superfície de temperatura controlada que aquece e prensa o tecido.
4. *Tábua de passar* – superfície acolchoada onde o tecido é colocado para ser prensado.
5. *Tanque de água* – mantém a água necessária para produzir vapor.
6. *Botões de jato de vapor* – localizados em ambos os lados da alça e produzem um jato de vapor quando pressionados.
7. *Botão On/Off* – liga e desliga a unidade.
8. *Botão de controle de temperatura* – usado para selecionar uma temperatura desejada percorrendo a lista de opções acima dos botões. Ajuste o controle de temperatura até acender a luz indicadora abaixo de seu material preferido.
9. *Botão seletor de vapor* – seleciona Vapor automático “☁️” ou Vapor manual “☁️”.
10. *Luz indicadora de energia* – acende quando o interruptor On/Off está na posição “On” (I).
11. *Luz indicadora de vapor pronto* – acende quando a unidade está pronta para produzir vapor para uso.
12. *Luz indicadora de prensagem* – acende enquanto a unidade estiver sendo aquecida na temperatura selecionada. Quando a luz se apaga, a Steam Press está pronta para uso.
13. *Dígitos da temperatura* – indica a temperatura da superfície da prancha móvel.
14. *Luz indicadora do cabo de energia* – acende quando a energia está na posição “On”.
15. *Compartimento de armazenamento* – fornece um local conveniente para guardar itens de costura, como agulhas, linha e tesoura.
16. *Frasco pulverizador* – usado para umedecer o tecido antes da prensagem ao trabalhar com tecidos enrugados e mais pesados.
17. *Almofada auxiliar* – acolchoado coberto de tecido usado para pensar áreas reunidas ou contornadas, como mangas, pregas, colarinhos ou ombros.
18. *Copo de medição* – usado para ajudar a encher facilmente o tanque de água (melhor com água destilada).

# Usando a Intelligent Steam Press

## SOBRE O DESLIGAMENTO AUTOMÁTICO

A função de desligamento automático inclui tanto um desligamento automático quanto um despertador automático. Esses recursos multifuncionais de segurança desativam a energia elétrica do aquecedor quando a prancha móvel é deixada fechada na tábua de passar por mais de 10 segundos. A desativação do aquecedor é indicada por um sinal sonoro. A funcionalidade do aquecedor é restaurada quando a prancha móvel volta a ser levantada. A energia do aquecedor também será cortada se a prancha móvel estiver na posição levantada sem uso por cerca de 15 minutos (mais uma vez indicada por um sinal sonoro). A capacidade de aquecimento da unidade só pode ser restaurada nesta situação pressionando o botão On/Off.

**IMPORTANTE:** O desligamento automático não significa que a energia da unidade esteja totalmente desligada. A energia está sempre ligada e a luz indicadora de energia permanecerá acesa até que o interruptor On/Off esteja na posição “Off” (O). Desconecte o cabo de energia.

## CARACTERÍSTICAS DA INTELLIGENT STEAM PRESS

Sua Steam Press fornece resultados limpos e profissionais sempre!

- A superfície de prensagem é 24 vezes maior do que a maioria dos ferros de passar roupa
- Pode reduzir em até 50% o tempo dedicado à tarefa de passar roupa
- Vários ajustes de vapor e secagem, configuração de jato para alisar tecidos enrugados
- Controle de temperatura variável
- Função de segurança de desligamento automático, quando aberto ou fechado, com alerta sonoro
- Luz indicadora de energia
- Protege tecidos delicados como seda

**IMPORTANTE:** NÃO LIGUE A UNIDADE SEM ANTES ENCHER O TANQUE DE ÁGUA. NÃO TENHA REMOVER O TANQUE DE ÁGUA COMPLETAMENTE. APENAS PARA USO DOMÉSTICO.

## ENCHIMENTO DO TANQUE DE ÁGUA

1. Coloque a Intelligent Steam Press em uma superfície plana e nivelada.
2. Gire o botão de bloqueio para a posição “Unlock” [Desbloquear] para destravar a prancha móvel.
3. Levante a prancha móvel usando a alça. Ela ficará automaticamente na posição levantada.
4. Retire o tanque de água. Observe que o tanque de água não pode ser completamente removido da unidade. Não tente forçá-lo.
5. Remova a tampa do tanque de água para expor o orifício de enchimento.
6. Usando o copo de medição (incluído), encha o tanque de água com água destilada até a linha “MÁX” (300 ml).
7. Volte a colocar a tampa do tanque de água e pressione o tanque de água na unidade principal.

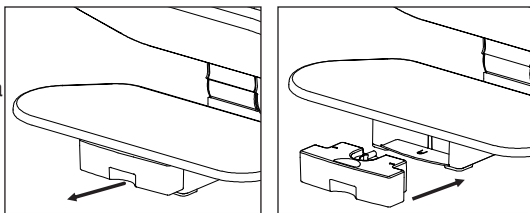

## FUNCIONAMENTO

1. Com a prancha móvel levantada, conecte o cabo de energia na tomada elétrica e toque no botão On/Off para colocar na posição “On” (I).
2. Identifique o tipo de tecido a ser prensando e, em seguida, pressione o botão de controle de temperatura até chegar à configuração correspondente ao tecido. É melhor começar pelo tecido mais delicado. O calor mais alto danificará o nylon e as sedas.

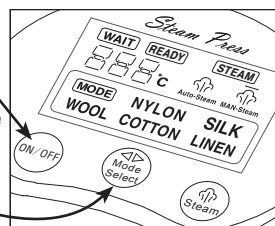

# Usando a Intelligent Steam Press

3. Coloque o tecido plano sobre a tábua de passar.
4. A Intelligent Steam Press está pronta quando acender a luz indicadora de prensagem. Se for prensar lã, algodão ou linho, você pode optar por pulverizar um jato de vapor usando os botões de jato de vapor. Essa função está disponível assim que acender a luz indicadora de vapor pronto. Veja a seção "Vapor" antes de aplicar vapor.
5. Para prensar, abaixe a prancha móvel suavemente no tecido e na tábua de passar. Mantenha assim por 8 a 10 segundos, depois levante a prancha móvel. Repita até obter o vinco e a suavidade desejados.  
**OBS.: A unidade desligará a prancha móvel de forma automática após 10 segundos na posição fechada. Um sinal sonoro será emitido até que a unidade seja aberta. Uma vez aberta, a unidade retornará à operação normal.**
6. Quando as tarefas de prensagem forem concluídas, coloque imediatamente o interruptor On/Off na posição "Off" (O) e desconecte o cabo de energia da tomada elétrica.

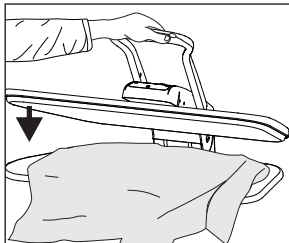
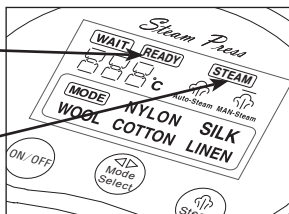

## OPÇÕES DE VAPOR

### VAPOR MANUAL (MAN)

**IMPORTANTE:** Não ative os botões de jato de vapor com a unidade completamente fechada, pois isso pode danificar a unidade. Os melhores resultados são obtidos se a prancha móvel for mantida aberta cerca de 75 mm acima da tábua de passar antes de pressionar os botões de jato de vapor. Por motivos de segurança, não mantenha a prancha móvel aberta mais de 75 mm ao usar os botões de jato de vapor. Para obter os melhores resultados, apenas use o jato de vapor entre 1 segundo. Se a prancha móvel for deixada no tecido por mais de 10 segundos, ela poderá danificar o tecido.

1. Mantenha a prancha móvel a uns 75 mm da tábua de passar.
2. Pressione os botões de jato de vapor para liberar um jato de vapor no tecido por 1 segundo.
3. Abaixar a prancha móvel sobre o tecido por 8 a 10 segundos e, em seguida, levante-a novamente.  
**OBS.: Se a prancha móvel for deixada no tecido por mais de 10 segundos, ela poderá danificar o tecido.**
4. Repita os passos 1, 2 e 3 acima até que o tecido esteja liso e sem rugas.

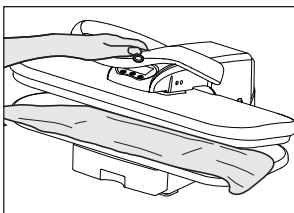
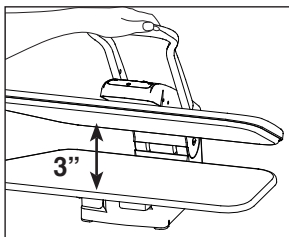

### VAPOR AUTOMÁTICO

1. Mantenha a prancha móvel a uns 75 mm da tábua de passar.
2. Pressione o botão seletor de vapor até acender o vapor automático "c". Isso ativa o vapor automático e libera automaticamente um jato de vapor no tecido.
3. Abaixar a prancha móvel sobre o tecido e, em seguida, levante-a novamente.
4. Repita os passos 1, 2 e 3 até que o tecido esteja liso e sem rugas.

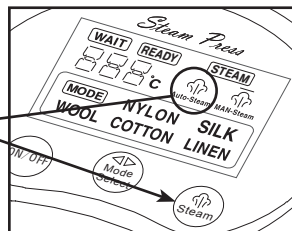

# Usando a Intelligent Steam Press

## DICAS DE PRENSAGEM E VAPOR

### PRENSANDO CALÇAS

1. Coloque a almofada auxiliar sob o cós e pressione. Continue reposicionando o cós até que ele esteja completamente prensado.
2. Para prensar a costura das entrepernas, coloque a almofada auxiliar sob a área a ser prensada.
3. Posicione a área pregueada sobre a tábua. Ajeite cuidadosamente as pregas e prenses.

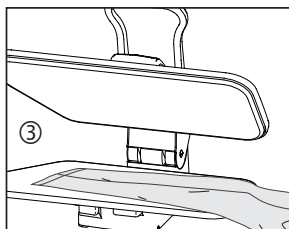
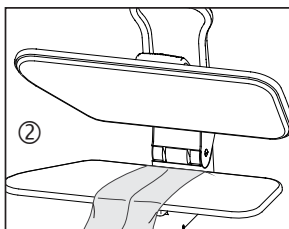
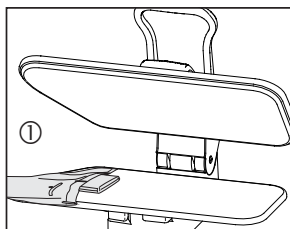

### PRENSANDO CAMISAS E BLUSAS

1. Primeiro, posicione a costura do ombro na tábua de passar e prenses.
2. Posicione as mangas na tábua de passar com a dobra paralela à costura longa e prenses.
3. Posicione os punhos no final da tábua de passar e prenses.
4. Posicione a parte inferior da camisa atrás da tábua de passar prensando o lado com o bolso. Puxe a camisa na sua direção enquanto prensa cada seção.

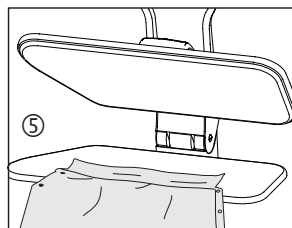
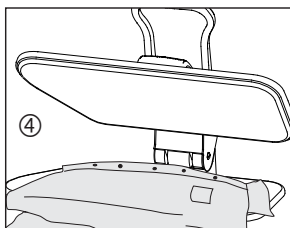
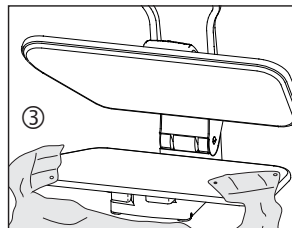
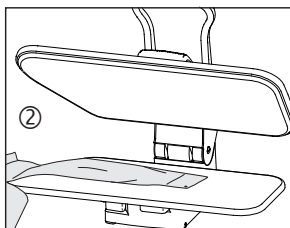

**OBS.: O bordado deve ser colocado com a face para baixo na tábua de passar para reduzir o desgaste e evitar danos em áreas delicadas.**

5. Termine prensando o colarinho da camisa.

### OUTRAS TÉCNICAS

- Posicionar a almofada auxiliar entre o tecido e a prancha móvel pode ajudar com tecidos delicados.
- Se você tiver tipos mais antigos de botões ou zíperes, talvez seja necessário ter um cuidado especial para evitar o derretimento. Para isso, coloque a peça com a face para baixo e cubra com almofada auxiliar antes de prensar.
- O frasco pulverizador pode ser usado para pulverizar levemente tecido. Isso ajudará a remover as rugas.

# Usando a Intelligent Steam Press

- Coloque um pano úmido sobre o tecido antes de prensar. Isso ajudará com tecidos enrugados e mais pesados.
- Para prensar grandes pedaços de tecido, coloque a peça inteira atrás da tábua de passar. Puxe o tecido na sua direção sobre a tábua de passar e abaixe a prancha móvel. Prensar o tecido em seções até completá-lo.
- Posicione o bordado com a face para baixo na tábua de passar para reduzir o desgaste e evitar danos em áreas delicadas.

## USO DA ALMOFADA AUXILIAR

1. Para roupas confeccionadas com detalhes como pregas, costuras curvas e ombreiras, uma almofada auxiliar pode ser usada.
2. Use a almofada auxiliar em áreas onde nenhum vinco é desejado ou para moldar uma roupa sob medida.
3. Posicione a área a ser prensada na tábua de passar.
4. Coloque a almofada auxiliar sob a prega, costura etc.
5. Certificando-se de que a área a ser prensada está levantada, abaixe a prancha móvel até encontrar a área levantada.
6. Não force a prancha móvel na sua posição mais baixa. Isso pode causar danos à unidade.

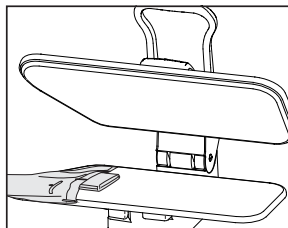

## LIMPEZA DA STEAM PRESS

1. Encha o tanque de água com água destilada ou desmineralizada.
2. Coloque a almofada auxiliar no centro da tábua de passar.
3. Coloque uma toalha limpa sobre a almofada auxiliar e a tábua de passar.
4. Ajuste o seletor de controle de temperatura para a configuração mais alta (LINEN).
5. Quando acender a luz indicadora de vapor pronto, abaixe a prancha móvel sobre a almofada auxiliar.
6. Pressione o botão de jato de vapor seis vezes.
7. Deixe a prancha móvel esfriar.
8. Limpe a prancha móvel com um pano úmido. Não use materiais abrasivos, pois isso pode danificar a prancha móvel.
9. A cobertura da tábua de passar pode ser removida para limpeza. Lave à mão somente com detergente neutro.

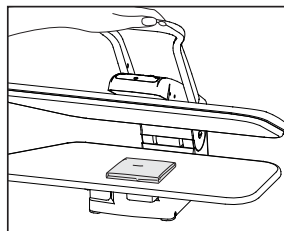

## ARMAZENAMENTO

1. Quando a prensagem for concluída, coloque imediatamente o interruptor On/Off em "Off" e desconecte o cabo de energia da tomada elétrica.
2. Deixe a unidade esfriar completamente (pelo menos 30 minutos).
3. Abaixe a prancha móvel e gire o botão de bloqueio para a posição "Lock" [Bloquear].
4. Enrole o cabo de energia.
5. Guarde todos os acessórios de maneira segura, de preferência perto da Intelligent Steam Press.
6. Armazene a Intelligent Steam Press em local fresco e seco.
7. Para armazenamento a longo prazo, esvazie a água do tanque de água.

# Solução de Problemas

PROBLEMA	POSSÍVEL CAUSA	SOLUÇÃO
A unidade não aquece nem produz vapor. A luz indicadora de energia não acende.	A unidade não está conectada.	Conecte à tomada elétrica.
	O disjuntor do circuito doméstico/interruptor de falha de aterramento disparou ou queimou um fusível.	Reinicie o disjuntor do circuito/falha de aterramento, o interruptor ou substitua o fusível. Se precisar de ajuda, entre em contato com um eletricista licenciado.
A unidade não aquece nem produz vapor. A luz indicadora de energia não acende.	O desligamento automático está ativado.	Consulte a seção "Desligamento automático" deste manual para o procedimento adequado.
	O tanque de água está vazio.	Encha o tanque de água usando os procedimentos encontrados neste manual.
	UA unidade está danificada ou com defeito.	Interrompa imediatamente o uso e entre em contato com nosso departamento de Suporte ao Consumidor.
A saída do jato de vapor é fraca ou intermitente.	A prancha móvel precisa ser limpa.	Consulte a seção "Limpeza" deste manual para o procedimento adequado.

Este aparelho elétrico está em conformidade com a diretiva 2002/96/CE (Resíduos de Equipamentos Elétricos e Eletrônicos – REEE).



O significado do símbolo da lixeira cruzada no aparelho é que o produto deve ser eliminado separadamente de outro lixo doméstico no final da vida útil do aparelho. O usuário é responsável por entregar o aparelho em um centro de coleta adequado.

A coleta seletiva adequada para o tratamento e reciclagem favoráveis ao meio ambiente previne ou reduz os efeitos prejudiciais ao meio ambiente e à saúde humana. Você pode obter informações sobre os serviços de coleta disponíveis em sua área entrando em contato com o departamento de coleta de lixo local ou com o revendedor onde comprou o aparelho.

## GARANTIA LIMITADA

### **IMPORTANTE: GUARDE ESTE DOCUMENTO E MANTENHA-O EM UM LUGAR SEGURO!**

A Intelligent Steam Press possui garantia de estar livre de defeitos de material e mão de obra.

A garantia para a fiação e peças eletrônicas da Intelligent Steam Press é por um período de um (1) ano a partir da data da compra.

A garantia para todas as outras partes da Intelligent Steam Press é por um período de noventa (90) dias a partir da data da compra.

Se as peças eletrônicas e/ou as outras peças da Intelligent Steam Press, após a inspeção pela SINGER, apresentarem defeitos durante o(s) período(s) de garantia aplicável, as peças eletrônicas e/ou as outras partes serão reparadas ou substituídas segundo critérios da SINGER, sem custo, exceto por qualquer despesa associada ao envio da Intelligent Steam Press para a SINGER.

Se a SINGER enviar uma Intelligent Steam Press substituta, ela terá a garantia restante da Intelligent Steam Press original.

Esta garantia só pode ser usada pelo consumidor original proprietário da Intelligent Steam Press e não pode ser transferida ou atribuída.

### **Exclusões ou limitações**

- O serviço sob esta garantia só pode ser obtido nos 48 estados contíguos dos Estados Unidos da América, Alasca, Havaí e Canadá.
- A Intelligent Steam Press possui garantia apenas para uso doméstico normal (não comercial). Esta garantia não cobre defeitos causados por abuso, falta de manutenção ou outra negligência, falha em seguir os cuidados, limpeza ou outras instruções para a Intelligent Steam Press, uso indevido ou eventos fora do nosso controle.
- QUALQUER GARANTIA IMPLÍCITA APLICÁVEL À INTELLIGENT STEAM PRESS, INCLUINDO, SEM LIMITAÇÃO, AS GARANTIAS DE COMERCIALIZAÇÃO E/OU ADEQUAÇÃO A UM DETERMINADO FIM, ESTÁ LIMITADA À DURAÇÃO DESTA GARANTIA ESCRITA. A SINGER NÃO SERÁ RESPONSÁVEL POR DANOS ECONÔMICOS CONSEQUENCIAIS RESULTANTES DA VIOLAÇÃO DESTA GARANTIA OU DE QUALQUER GARANTIA IMPLÍCITA.
- A Singer não autoriza nenhuma pessoa a criar para ela nenhuma obrigação ou responsabilidade em conexão com a Intelligent Steam Press e qualquer uma das suas partes além daquelas estabelecidas nesta garantia.
- A SINGER se isenta de qualquer responsabilidade de acordo com esta garantia por qualquer dano ou defeito resultante do uso de outras peças que não sejam da SINGER e dos serviços aprovados pela SINGER no conserto e manutenção da Intelligent Steam Press.
- Esta garantia lhe dá direitos legais específicos e você também pode ter outros direitos que variam de estado para estado dos EUA.
- Alguns estados dos EUA não permitem limitações sobre a duração de uma garantia implícita, portanto, a limitação acima pode não se aplicar ao seu caso.
- Alguns estados dos EUA não permitem a exclusão ou limitação de danos incidentais ou consequenciais, portanto, a limitação ou exclusão acima pode não se aplicar ao seu caso.

**Se você tiver alguma dúvida sobre a garantia, entre em contato com:**

[www.Singer.com](http://www.Singer.com)



# SINGER®

SINGER, e o logo "S" são marcas exclusivas da The Singer Company Limited, S.a.r.l ou de suas afiliadas. ©2019 The Singer Company Limited, S.a.r.l. ou suas afiliadas. Todos os direitos reservados.

## **Especificações técnicas\***

**Entrada do Adaptador:** 120V~,60Hz / 220-240V~, 50-60Hz

**Potência:** 1800 watts / 2200--2618 watts

*\*Por favor, consulte o produto para avaliação real, dependendo da região.*



Deutsche

---

# Intelligent Pro Steam Press

## Gebrauchsanleitung

---

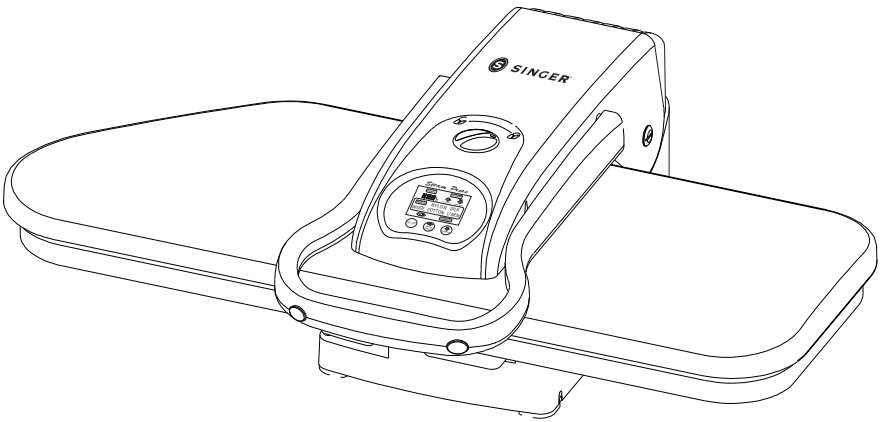

**Bitte lesen Sie sich die Anleitung vor dem Gebrauch sorgfältig durch.**

# WICHTIGE SICHERHEITSHINWEISE

**BITTE LESEN SIE SICH DIESE ANLEITUNG VOR DEM GEBRAUCH SORGFÄLTIG DURCH UND BEWAHREN SIE SIE FÜR SPÄTER AUF.**

Bei der Verwendung von Elektrogeräten sind stets die grundlegenden Sicherheitsvorkehrungen zu beachten, insbesondere bei Anwesenheit von Kindern. Dazu gehört:

**LESEN SIE SICH VOR GEBRAUCH DIE ANLEITUNG DURCH UND HALTEN SIE DAS GERÄT ÄUßERLICH VON WASSER FERN**

**GEFAHR** Elektrogeräte stehen auch dann unter Spannung, wenn sie ausgeschaltet sind. Zur Vermeidung von lebensgefährlichen Stromschlägen:

1. Nach Gebrauch der Steam Press immer den Netzstecker herausziehen.
2. Das Gerät nicht an Orten aufstellen bzw. aufbewahren, an denen es in Wannen oder Waschbecken fallen könnte.
3. Nicht in Wasser oder andere Flüssigkeiten tauchen bzw. fallen lassen.
4. Sollte das Gerät ins Wasser fallen, ist sofort der Netzstecker zu ziehen. Nicht ins Wasser greifen.

**WARNUNG** Zur Vermeidung von Verbrennungen, Bränden, Stromschlägen oder Verletzungen:

1. Das Gerät darf bei Anschluss an das Stromnetz niemals unbeaufsichtigt gelassen werden.
2. Bei Anwesenheit von Kindern und körperlich eingeschränkten Personen darf das Gerät nur unter genauer Aufsicht genutzt werden. Bei einem unbeaufsichtigten Gebrauch besteht die Brand- und/oder Verletzungsgefahr.
3. Dieses Gerät darf nur für die in dieser Gebrauchsanleitung beschriebenen Zwecke verwendet werden. Es darf ausschließlich das vom Hersteller empfohlene Zubehör verwendet werden.
4. Dieses Gerät kann von Kindern ab 8 Jahren und von Personen mit eingeschränkten körperlichen, sensorischen oder geistigen Fähigkeiten oder mangelnder Erfahrung und mangelndem Wissen verwendet werden, wenn sie über die sichere Verwendung des Geräts unterwiesen wurden und die Gefahren kennen beteiligt. Kinder dürfen nicht mit dem Gerät spielen. Reinigung und Benutzerwartung dürfen nicht von Kindern ohne Aufsicht durchgeführt werden.
5. Ein beschädigtes Netzkabel ist zur Vermeidung von Gefahren entweder vom Hersteller, von dessen Wartungsstelle oder von einer ähnlich qualifizierten Person auszutauschen.
6. Dieses Gerät nicht benutzen, wenn das Netzkabel oder der Netzstecker beschädigt ist, die Nähmaschine nicht richtig funktioniert, sie zu Boden oder ins Wasser gefallen ist oder in irgendeiner Art und Weise beschädigt wurde. Am Gerät dürfen nicht eigenständig Reparaturen vorgenommen werden. Bei fehlerhafter Wiedermontage bzw. Reparatur und anschließender Nutzung des Gerätes besteht Brand-, Stromschlag- und Verletzungsgefahr. Bei Störungen ist das Gerät zu Prüfungszwecken einer Wartungsstelle auszuhändigen.
7. Das Netzkabel von erwärmten Oberflächen fernhalten. Das Netzkabel darf nicht mit erwärmten Oberflächen in Berührung kommen. Nicht am Netzkabel ziehen oder dieses verdrehen. Das Gerät vor dem Aufbewahren vollständig abkühlen lassen.
8. Dieses Gerät hat aus Sicherheitsgründen einen polarisierten Stecker (ein Stift ist breiter als der andere). Daher passt der Stecker nur in einer Richtung in eine polarisierte Steckdose. Falls der Stecker nicht in die Steckdose passt, drehen Sie ihn einfach um. Passt der Stecker nach wie vor nicht, wenden Sie sich an einen Elektriker. Diese Sicherheitsfunktion nicht manipulieren oder mit Gewalt überwinden.

- 
9. Keine Gegenstände in die Lüftungsschlitze stecken oder fallen lassen.
  10. Die Maschine weder im Außenbereich noch in Bereichen verwenden, in denen Aerosole (Sprays) verwendet werden oder Sauerstoff zugeführt wird.
  11. Das Gerät nicht mit Verlängerungskabel verwenden.
  12. Die Oberflächen dieses Gerätes können bei Gebrauch heiß sein. Augen und bloße Haut nicht mit erwärmten Oberflächen in Berührung kommen lassen.
  13. Vor dem Einstecken oder Abziehen des Netzsteckers den Hauptschalter am Gerät immer ausschalten.
  14. Das Gerät vor dem Aufbewahren mindestens 30 Minuten abkühlen lassen.
  15. Das Gerät nicht bei eingestecktem Netzstecker umstellen.
  16. Das Gerät vor dem Befüllen mit Wasser von der Stromversorgung trennen. Nicht zu viel Wasser einfüllen.
  17. Wird das Gerät beim Ausstoßen von Dampf zu nah an Haut, Kopfhaut oder Augen gehalten oder unsachgemäß verwendet, kann es Verbrennungen verursachen. Testen Sie die Dampffunktion daher vor jedem Gebrauch mit dem vom Körper fort gerichteten Gerät, um einen Kontakt mit heißem Wasser aus den Dampfaustrittslöchern zu vermeiden.
  18. Das Dampfgerät nur mit korrekt gefülltem Wasserbehälter betreiben.
  19. Den Stecker niemals am Kabel aus der Steckdose ziehen. Halten Sie stattdessen den Stecker fest und ziehen Sie ihn heraus.
  20. VORSICHT: Beim Berühren heißer Metallteile und in der Nähe von heißem Wasser bzw. Dampf kann es zu Verbrennungen kommen. Das Gerät nicht wenden, da sich im Behälter heißes Wasser befinden kann.
  21. Um die Gefahr einer Überlastung zu verringern, keine weiteren Geräte mit hohem Stromverbrauch an denselben Stromkreis anschließen.
  22. Für die Steam Press destilliertes oder entmineralisiertes Wasser verwenden.
  23. Das Netzkabel nicht über die Kante des Tresens hängen lassen.
  24. Das Gerät bei der Nutzung immer auf eine sichere, ebene Fläche stellen, z. B. auf einen Tisch oder Tresen.
  25. Die Steam Press ist nur für den Haushaltsgebrauch vorgesehen.
  26. Das Netzkabel darf nicht mit heißen Oberflächen in Berührung kommen. Das Gerät vor dem Aufbewahren vollständig abkühlen lassen. Das Netzkabel vor der Aufbewahrung locker um das Gerät wickeln.
  27. Dieses Gerät muss geerdet sein. Nicht den Stecker manipulieren oder versuchen, diese Funktion zu überwinden.
  28. Vor dem Anschließen der Steam Press sicherstellen, dass die Elektroangaben auf dem Schild mit der Stromversorgung übereinstimmen.
  29. Die Steam Press bei Nichtverwendung und beim Wechseln des Bügelbrettbezugs von der Stromversorgung trennen.

## **DIESE SICHERHEITSHINWEISE GUT AUFBEWAHREN!**

**GERÄT NUR IM HAUSHALT VERWENDEN**

---

# Produktinformationen

Ihre Dampfbügelpresse bietet die folgenden Funktionen und Zubehörteile. Das Verpackungsmaterial sorgfältig prüfen, da einige Teile in Styropor verpackt versandt werden. Wie Sie eventuell fehlende Teile erhalten, entnehmen Sie dem Abschnitt „Kundendienst“ dieses Handbuchs.

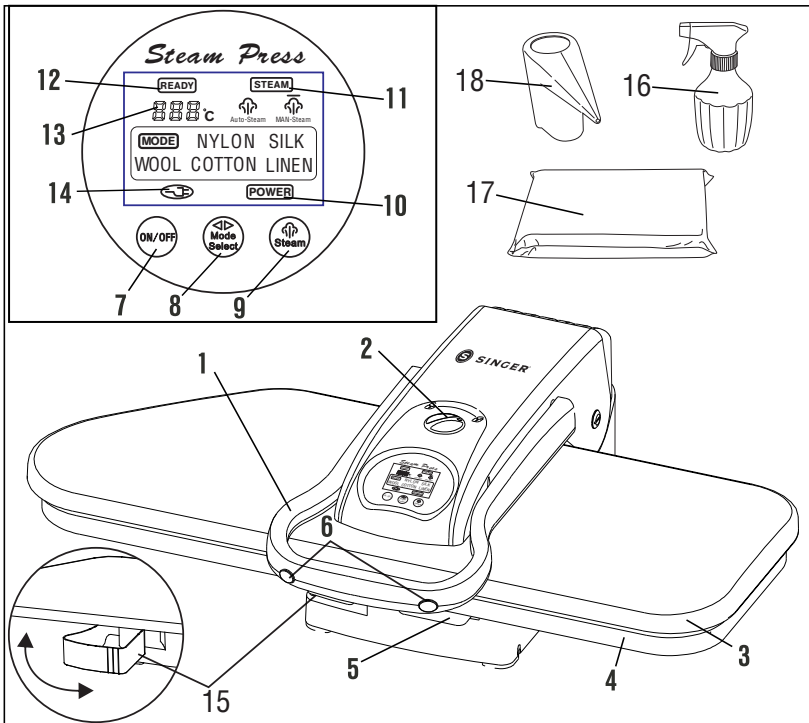



## LEISTUNGSMERKMALE UND ZUBEHÖR

- |                         |                        |
|-------------------------|------------------------|
| 1. Spiegeln             | 10. Netzstatusanzeige  |
| 2. Feststellknopf       | 11. Dampfstatusanzeige |
| 3. Pressfläche          | 12. Bügelstatusanzeige |
| 4. Bügelbrett           | 13. Temperaturanzeige  |
| 5. Wasserbehälter       | 14. Netzkabelanzeige   |
| 6. Dampftasten          | 15. Zubehörfach        |
| 7. Hauptschalter        | 16. Sprühflasche       |
| 8. Temperaturwahl taste | 17. Bügelkissen        |
| 9. Dampfwahl taste      | 18. Messbecher         |

---

## LEISTUNGSMERKMALE UND ZUBEHÖR BESCHREIBUNG

1. *Griff*: zum Anheben und Absenken der Pressfläche. Auch zum Tragen des Gerätes.
2. *Feststellknopf*: zum Feststellen der Pressfläche am Bügelbrett.
3. *Pressfläche*: große temperaturgesteuerte Fläche zum Erwärmen und Glätten von Stoff.
4. *Bügelbrett*: gepolsterter Fläche, auf die der zu glättende Stoff gelegt wird.
5. *Wasserbehälter*: mit dem Wasser im Behälter wird der Dampf erzeugt.
6. *Dampftasten*: rechts und links vom Griff; bei Betätigung stößt das Gerät Dampf aus.
7. *Hauptschalter*: zum Ein- und Ausschalten des Gerätes.
8. *Temperaturwahltaste*: zum Einstellen der gewünschten Temperatur einfach die Auswahlmöglichkeiten über den Tasten durchlaufen. Betätigen Sie die Temperaturwahltaste so oft, bis die Anzeigelampe unter dem zu glättenden Material aufleuchtet.
9. *Dampfwahltaste*: zur Wahl zwischen „“ (autom. Dampf) und „“ (manuellem Dampf).
10. *Netzstatusanzeige*: leuchtet, wenn der Netzschalter auf „Ein“ (I) steht.
11. *Dampfstatusanzeige*: leuchtet, wenn das Gerät bereit ist, den erforderlichen Dampf zu erzeugen.
12. *Bügelstatusanzeige*: leuchtet, wenn das Gerät auf die gewählte Temperatur erhitzt wird. Sobald die Leuchte erlischt, ist die Steam Press einsatzbereit.
13. *Temperaturanzeige*: zeigt die aktuelle Temperatur der Pressfläche an.
14. *Netzkabelanzeige*: leuchtet, wenn der Strom eingeschaltet ist.
15. *Zubehörfach*: bietet eine bequeme Aufbewahrungsmöglichkeit für Nadel, Garn, Schere und sonstiges Zubehör.
16. *Sprühflasche*: zum Befeuchten beim Glätten besonders hartnäckiger Knitterfalten und dickerer Stoffe.
17. *Bügelkissen*: ein mit Stoff bespanntes Polster zum Glätten gekräuselter oder konturierter Bereiche wie Ärmel, Abnäher, Kragen oder Passen.
18. *Messbecher*: zum einfacheren Befüllen des Wasserbehälters (möglichst mit destilliertem Wasser).

# Verwendung der Intelligent Steam Press

## INFO ZUR ABSCHALTAUTOMATIK

Die Abschaltautomatik des Gerätes umfasst auch eine Einschaltautomatik. Diese Multifunktions-Sicherheitseinrichtung schaltet den Strom zum Heizelement ab, sobald die Pressfläche länger als 10 Sekunden am Bügelbrett anliegt. Beim Ausschalten des Heizelements ist ein Signalton zu hören. Beim Wiederanheben der Pressfläche wird die Heizfunktion wieder eingeschaltet. Die Stromversorgung zum Heizelement wird auch dann ausgeschaltet, wenn sich die Pressfläche ca. 15 Minuten lang ungenutzt in angehobener Position befindet (auch hierbei ist ein Signalton zu hören). Das Gerät kann nur bei Betätigen des Hauptschalters die Heizfunktion wieder aufnehmen.

**WICHTIG: Mit der Abschaltautomatik wird das Gerät nicht vollständig von der Stromversorgung abgeschnitten. Das Gerät erhält so lange Strom, bis der Hauptschalter auf „Aus“ (O) gestellt wird und die Netzstatusanzeige erlischt. Zum Trennen der Stromversorgung den Netzstecker abziehen.**

## LEISTUNGSMERKMALE DER INTELLIGENT STEAM PRESS

Ihre Steam Press liefert jedes Mal professionelle Ergebnisse!

- Die Pressfläche ist 24 Mal größer als die meisten Handbügelleisen
- Sie reduzieren die Bügeldauer um bis zu 50 %
- Mehrere Einstellungen zum Glätten mit und ohne Dampf, plus Dampfzonen für besonders hartnäckige Knitterfalten
- Variable Temperaturregelung
- Abschaltfunktion mit Signalton bei zu lange geöffnetem bzw. geschlossenem Gerät
- Netzstatusanzeige
- Schonend zu empfindlichen Stoffen wie Seide

**WICHTIG: NICHT MIT LEEREM WASSERBEHÄLTER ANS NETZ ANSCHLIEßEN. DEN WASSERBEHÄLTER NICHT VOLLSTÄNDIG HERAUSZIEHEN. NUR FÜR DEN HAUSHALTSGEBRAUCH.**

## WASSERBEHÄLTER BEFÜLLEN

1. Die Intelligent Steam Press auf einer flachen, ebenen Fläche abstellen.
2. Den Feststellknopf auf „Lösen“ drehen, um die Arretierung der Pressfläche zu lösen.
3. Die Pressfläche am Griff anheben. Sie bleibt von selbst in der angehobenen Position stehen.
4. Öffnen Sie den Wasserbehälter, indem Sie ihn herausziehen. Er darf jedoch nicht vollständig abgenommen werden.
5. Nehmen Sie den Deckel des Wasserbehälters ab, um an die Nachfüllöffnung zu gelangen.
6. Befüllen Sie den Wasserbehälter mithilfe des Messbechers (aus dem Lieferumfang) bis zur Markierungslinie MAX (300 ml) mit destilliertem Wasser.
7. Schließen Sie den Wasserbehälter wieder mit dem Deckel und schieben Sie ihn zurück in das Gerät.

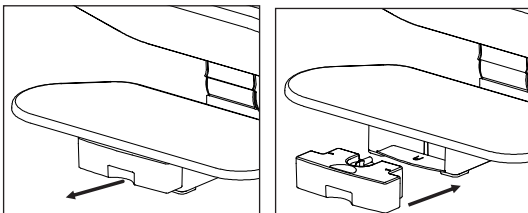

## GEBRAUCH

1. Stecken Sie den Stecker des Netzkabels bei angehobener Pressfläche in eine Steckdose und schalten Sie den Hauptschalter ein (!).
2. Prüfen Sie, welche Stoffart geglättet werden soll, und betätigen Sie die Temperaturwahltaaste so oft, bis die passende Einstellung gewählt ist. Idealerweise wird mit dem empfindlichsten Stoff begonnen. Nylon und Seidenstoffe können bei höheren Temperaturen leiden.

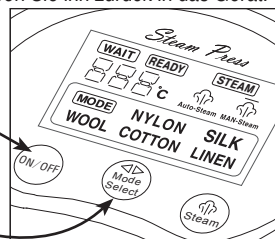

# Verwendung der Intelligent Steam Press

- Legen Sie den Stoff flach auf das Bügelbrett.
- Die Intelligent Steam Press ist einsatzbereit, wenn die Bügelstatusanzeige aufleuchtet. Beim Glätten von Wolle, Baumwolle oder Leinen kann es hilfreich sein, mit den Dampftasten zusätzlichen Dampf zu erzeugen. Diese Funktion steht zur Verfügung, sobald die Dampfstatusanzeige aufleuchtet. Wie Sie zusätzlichen Dampf erzeugen, entnehmen Sie dem Abschnitt „Dampfoptionen“.
- Zum Glätten senken Sie die Pressfläche vorsichtig auf das Bügelbrett herab. Warten Sie 8–10 Sekunden in dieser Position und heben Sie die Pressfläche danach wieder an. Wiederholen Sie den Vorgang, bis der Stoff wie gewünscht geglättet ist. **HINWEIS: Das Gerät schaltet die Pressfläche nach 10 Sekunden in geschlossener Position aus. Es ertönt ein Signalton, bis das Gerät wieder geöffnet wird. Sobald das Gerät geöffnet ist, kehrt es in den Normalbetrieb zurück.**
- Wenn Sie mit dem Glätten fertig sind, stellen Sie den Hauptschalter wieder auf „Aus“ (O) und ziehen den Stecker aus der Steckdose.

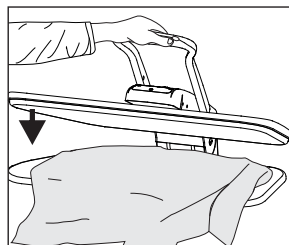
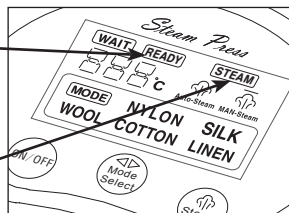

## DAMPFOPTIONEN

### MANUELLER DAMPF („MAN“)

**WICHTIG:** Betätigen Sie die Dampftasten niemals bei vollkommen geschlossenem Gerät, da es hierdurch beschädigt werden kann. Die besten Ergebnisse erzielen Sie mit den Dampftasten, wenn die Pressfläche ca. 7,5 cm geöffnet ist (über dem Bügelbrett). Aus Sicherheitsgründen darf die Pressfläche beim Betätigen der Dampftasten nicht weiter als 7,5 cm geöffnet sein. Das beste Ergebnis erzielen Sie mit den Dampftasten, wenn diese 1 Sekunde betätigt werden. Liegt die Pressfläche länger als 10 Sekunden am Stoff an, kann dieser beschädigt werden.

- Halten Sie die Pressfläche ca. 7,5 cm über dem Bügelbrett.
- Drücken Sie auf die Dampftasten, um 1 Sekunde Dampf auszustoßen.
- Senken Sie die Pressfläche 8–10 Sekunden auf den Stoff ab und heben Sie sie anschließend wieder an.

**HINWEIS:** Liegt die Pressfläche länger als 10 Sekunden am Stoff an, kann dieser beschädigt werden.

- Wiederholen Sie die oben erklärten Schritte 1–3, bis der Stoff glatt und faltenfrei ist.

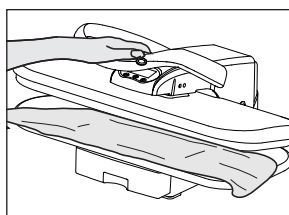
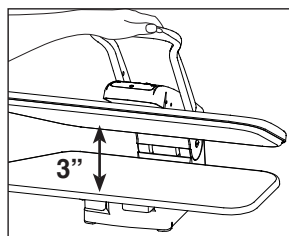

### AUTOMATISCHER DAMPF („AUTO“)

- Halten Sie die Pressfläche ca. 7,5 cm über dem Bügelbrett.
- Drücken Sie auf die Dampfwahl Taste, bis „☁“ aufleuchtet. Hierdurch wird die automatische Dampffunktion aktiviert und zusätzlicher Dampf auf den Stoff ausgestoßen.
- Senken Sie die Pressfläche auf den Stoff ab und heben Sie sie anschließend wieder an.
- Wiederholen Sie die Schritte 1–3, bis der Stoff glatt und faltenfrei ist.

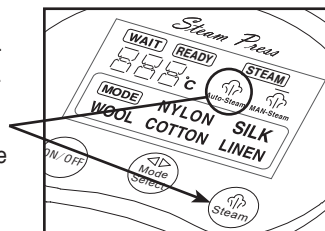

# Verwendung der Intelligent Steam Press

## TIPPS ZUM GLÄTTEN MIT UND OHNE DAMPF

### HOSEN GLÄTTEN

1. Legen Sie das Bügelkissen unter den Hosenbund und glätten Sie. Drehen Sie den Hosenbund nach und nach, bis er vollständig geglättet ist.
2. Legen Sie das Bügelkissen anschließend unter die Innennaht, um diese zu glätten.
3. Legen Sie einen Bereich mit (Bund-)Falten auf das Bügelbrett. Ordnen Sie die Falten nach Wunsch an und plätten Sie sie. Wiederholen Sie den Vorgang mit allen anderen Faltenbereichen.

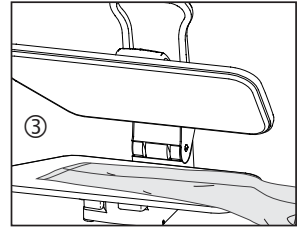
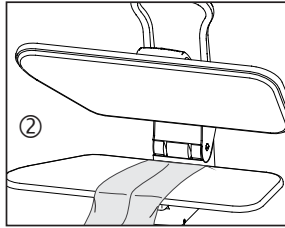
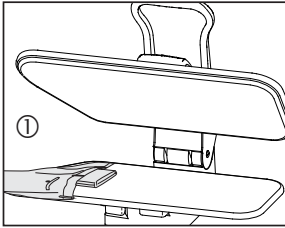

### HEMDEN UND BLUSEN GLÄTTEN

1. Legen Sie zunächst die Schulterpartie auf das Bügelbrett und glätten Sie sie.
2. Legen Sie die Ärmel so auf das Bügelbrett, dass sie an der Ärmelnaht eine Falte bilden, und glätten Sie sie.
3. Legen Sie die Manschetten ans Ende des Bügelbretts und glätten Sie sie.
4. Legen Sie die Seite mit der Hemdtasche auf das Bügelbrett und glätten Sie sie. Das restliche Unterteil liegt dabei hinter dem Bügelbrett. Ziehen Sie es Abschnitt für Abschnitt zum Glätten über das Bügelbrett.

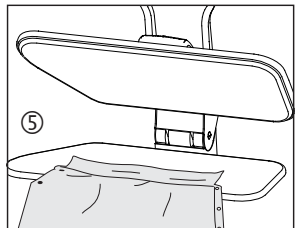
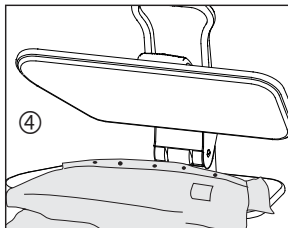
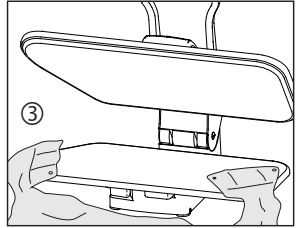
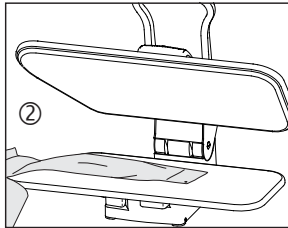

**HINWEIS:** Eventuell vorhandene Stickereien und andere empfindliche Bereiche zum Schonen mit der rechten Seite nach unten auf das Bügelbrett legen.

5. Glätten Sie zum Abschluss den Hemdkragen.

### WEITERE HILFREICHE TECHNIKEN

- Empfindliche Stoffe schonen Sie, indem Sie das Bügelkissen zwischen Stoff und Pressfläche platzieren.
- Behandeln Sie ältere Knöpfe und Reißverschlüsse besonders sorgsam, da sie sich durch die Hitze verformen können. Legen Sie entsprechende Kleidungsstücke mit der rechten Seite nach unten auf das Bügelbrett und decken Sie die Knöpfe bzw. Reißverschlüsse beim Glätten mit dem Bügelkissen ab.



# Verwendung der Intelligent Steam Press

- Besonders hartnäckige Knitterfalten lassen sich glätten, wenn sie vorher leicht mit Wasser aus der Sprühflasche befeuchtet werden.
- Besonders engmaschige Stoffe und hartnäckige Knitterfalten lassen sich mit einem feuchten Bügeltuch einfacher glätten.
- Beginnen Sie beim Glätten größerer Stoffstücke zunächst an einem Rand und legen Sie den restlichen Stoff hinter das Bügelbrett. Ziehen Sie ihn Abschnitt für Abschnitt zum Glätten über das Bügelbrett und senken Sie die Pressfläche ab, bis nach und nach alles glatt ist.
- Legen Sie empfindliche Bereiche zum Schonen mit der rechten Seite nach unten auf das Bügelbrett.

## **BÜGELKISSEN VERWENDEN**

1. Bei Kleidungsstücken mit Abnähern, runden Nähten und Schulterpolstern bietet sich die Verwendung des Bügelkissens an.
2. Setzen Sie das Bügelkissen bei Bereichen ein, die faltenfrei sein oder beim Nähen von Kleidungsstücken besonders geformt werden sollen.
3. Legen Sie den zu glättenden Bereich auf das Bügelbrett.
4. Legen Sie das Bügelkissen unter den Abnäher bzw. die Naht o. ä.
5. Achten Sie darauf, dass der gewünschte Bereich zum Glätten erhoben ist und senken Sie die Pressfläche darauf ab.
6. Forcieren Sie die Pressfläche nicht in ihre tiefste Stellung, da das Gerät hierdurch beschädigt werden kann.

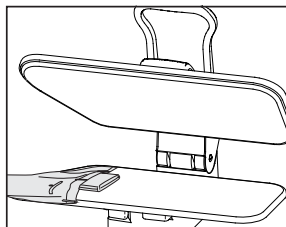

## **REINIGEN DER STEAM PRESS**

1. Füllen Sie den Wasserbehälter mit destilliertem oder entmineralisiertem Wasser.
2. Legen Sie das Bügelkissen in die Mitte des Bügelbretts.
3. Legen Sie ein sauberes Handtuch über Bügelkissen und -brett.
4. Wählen Sie für die Temperaturregelung die höchste Einstellung (LEINEN).
5. Sobald die Dampfstatusanzeige aufleuchtet, senken Sie die Pressfläche auf das Bügelkissen ab.
6. Betätigen Sie die Dampftaste sechs Mal.
7. Lassen Sie die Pressfläche anschließend abkühlen.
8. Wischen Sie die Pressfläche mit einem feuchten Tuch ab. Verwenden Sie keine Schleifmittel, um die Pressfläche nicht zu beschädigen.
9. Der Bezug des Bügelbretts lässt sich zum Reinigen abnehmen. Waschen Sie ihn mit einem milden Waschmittel von Hand.

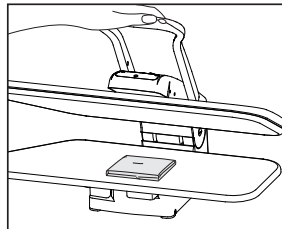

## **AUFBEWAHRUNG**

1. Wenn Sie mit dem Glätten fertig sind, schalten Sie den Hauptschalter sofort aus und ziehen Sie den Stecker aus der Steckdose.
2. Lassen Sie das Gerät vollständig abkühlen (mindestens 30 Minuten).
3. Senken Sie die Pressfläche ab und drehen Sie den Feststellknopf in die Arretierposition.
4. Wickeln Sie das Netzkabel auf.
5. Bewahren Sie das Zubehör separat und sicher verpackt auf – vorzugsweise zusammen mit der Intelligent Steam Press.
6. Bewahren Sie die Intelligent Steam Press an einem kühlen, trockenen Ort auf.
7. Bei längerer Aufbewahrung entleeren Sie das Wasser aus dem Wasserbehälter.

# Fehlerbehebung

PROBLEM	MÖGLICHE URSACHE	LÖSUNG
Das Gerät wird nicht warm und Perzeugt keinen Dampf. Die Netzstatusanzeige leuchtet nicht.	Der Gerätestecker ist nicht angeschlossen.	Das Netzkabel in eine Steckdose stecken.
	Ein Leistungs- bzw. Fehlerstromschutzschalter hat ausgelöst oder eine Sicherung ist durchgebrannt.	Den Leistungs- bzw. Fehlerstromschutzschalter zurücksetzen oder die Sicherung austauschen. Wenn Sie Hilfe benötigen, wenden Sie sich an einen autorisierten Elektriker.
Das Gerät wird nicht warm und Perzeugt keinen Dampf. Die Netzstatusanzeige leuchtet nicht.	Die Abschaltautomatik ist aktiviert.	Wie die Abschaltautomatik deaktiviert wird, ist dem Abschnitt „Info zur Abschaltautomatik“ zu entnehmen.
	Der Wasserbehälter ist leer.	Den Wasserbehälter gemäß Anleitung in diesem Handbuch füllen.
	Das Gerät ist beschädigt oder die Funktion ist gestört.	Sofort die Nutzung des Gerätes einstellen und den Kundendienst verständigen.
Es wird nur sehr wenig oder unregelmäßig Dampf erzeugt.	Die Pressfläche muss gereinigt werden.	Wie das Gerät zu reinigen ist, lässt sich dem Abschnitt „Reinigen der Steam Press“ entnehmen.

Dieses Elektrogerät entspricht der Richtlinie 2002/96/EG über Elektro- und Elektronik-Altgeräte.



Das Symbol mit der durchgestrichenen Mülltonne auf dem Gerät bedeutet, dass dieses Produkt nicht mit dem Hausmüll entsorgt werden darf. Der Verbraucher ist dafür verantwortlich, das Gerät zur Entsorgung zu einer geeigneten Sammelstelle zu bringen

Eine geeignete separate Einsammlung für ein umweltfreundliches Aufbereiten und Recycling wirkt schädlichen Auswirkungen auf Umwelt und Gesundheit entgegen. Wo Sie eine solche Sammelstelle finden, erfahren Sie von der zuständigen Behörde vor Ort oder auch vom Händler, bei dem Sie das Gerät gekauft haben.

## BESCHRÄNKTE GARANTIE

### **WICHTIG: DIESES DOKUMENT AN EINEM SICHEREN ORT AUFBEWAHREN!**

Für die Intelligent Steam Press gilt eine Garantie auf Material- und Verarbeitungsfehler.

Für Verkabelung und Elektronikteile der Intelligent Steam Press gilt eine Garantie von einem (1) Jahr ab Kaufdatum.

Für alle sonstigen Teile der Intelligent Steam Press gilt eine Garantie von neunzig (90) Tagen ab Kaufdatum.

Sollten sich Elektronik- und/oder andere Teile der Intelligent Steam Press während der geltenden Gewährleistungsfrist nach eingehender Prüfung durch SINGER als defekt erweisen, werden die Elektronik- und/oder anderen Teile kostenlos repariert oder ersetzt, wobei SINGER die Wahl zwischen diesen beiden Optionen treffen darf. Die Kosten für die Versendung der Intelligent Steam Press an SINGER werden nicht erstattet.

Ersetzt SINGER die Intelligent Steam Press, gilt für diese die Garantie des Originalgerätes bis zum Ablauf der ursprünglichen Garantiefrist.

Diese Garantie kann nur vom ursprünglichen Käufer der Intelligent Steam Press genutzt werden und ist nicht übertragbar.

### **Haftungsausschlüsse und -beschränkungen**

- Der im Rahmen dieser Garantie gewährleistete Service ist nur in den 48 zusammenhängenden Bundesstaaten der USA sowie in Alaska, Hawaii und Kanada erhältlich.
- Die Garantie für die Intelligent Steam Press gilt nur für normalen Hausgebrauch (nicht für eine gewerbliche Nutzung). Nicht von der Garantie abgedeckt sind Defekte oder Schäden aufgrund von unsachgemäßem Gebrauch, mangelhafter Wartung oder sonstiger Nachlässigkeit, Nichtbefolgung der Pflege-, Reinigungs- oder sonstigen Anweisungen für die Intelligent Steam Press, Zweckentfremdung oder sonstigen Ereignissen, auf die wir keinen Einfluss haben.
- JEDLICHE GEWÄHRLEISTUNG FÜR DIE INTELLIGENT STEAM PRESS, EINSCHLIEßLICH, ABER NICHT BESCHRÄNKT AUF DIE GEWÄHRLEISTUNG DER MARKTGÄNGIGKEIT UND/ODER DER EIGNUNG FÜR EINEN BESTIMMTEN ZWECK, IST AUF DIE DAUER DIESER SCHRIFTLICHEN GARANTIE BESCHRÄNKT. SINGER HAFTET NICHT FÜR EVENTUELLE FINANZIELLE FOLGESCHÄDEN BEI VERSTÖßEN GEGEN DIESE GARANTIE ODER EINE STILLSCHWEIGENDE GEWÄHRLEISTUNG.
- SINGER ermächtigt niemanden, im Zusammenhang mit der Intelligent Steam Press und deren Teilen im Namen von SINGER eine Verpflichtung oder Haftung einzugehen, die über die in dieser Garantie genannten Bedingungen hinausgeht.
- SINGER haftet bei Reparatur und Wartung der Intelligent Steam Press nicht für Schäden oder Fehler durch die Verwendung von Teilen, die nicht von SINGER stammen, und von Dienstleistungen, die nicht von SINGER genehmigt wurden.
- Diese Garantie gewährt Ihnen bestimmte Rechte, die von US-Staat zu US-Staat abweichen können.
- Da in einigen US-Staaten die Einschränkung des Zeitraums für stillschweigende Garantien nicht zulässig ist, trifft die obige Einschränkung möglicherweise nicht auf Sie zu.
- Da in einigen US-Staaten der Ausschluss oder die Einschränkung der Haftung für Folgeschäden nicht zulässig ist, trifft die obige Einschränkung möglicherweise nicht auf Sie zu.

**Bei eventuellen Fragen zu diesen Garantien wenden Sie sich bitte an:**

[www.SingerDeutschland.de](http://www.SingerDeutschland.de)



# SINGER®

SINGER und das Cameo „S“-Design sind exklusive  
Warenzeichen von The Singer Company Limited, S.a.r.l  
oder zugehörigen Tochterunternehmen. ©2019 The Singer  
Company Limited, S.a.r.l. oder zugehörige Tochterunternehmen.  
Alle Rechte vorbehalten.

## **Technische Spezifikationen\***

**Adaptiereingang:** 120V ~, 60Hz / 220-240V ~, 50-60Hz

**Leistung:** 1800 Watt / 2200-2618 Watt

*\*Die tatsächliche Bewertung entnehmen Sie bitte dem Produkt,  
abhängig von der Region.*

---

# Pressa a Vapore Intelligente Professionale

Italiano

## Manuale di Istruzioni

---

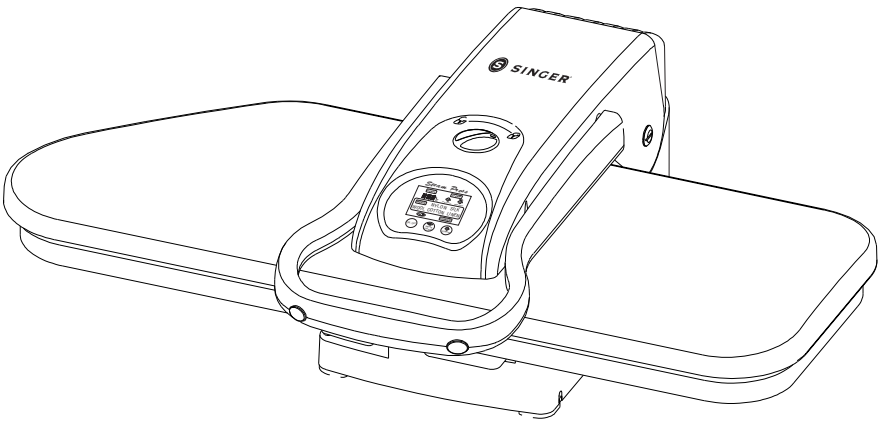

**Leggere tutte le istruzioni prima dell'uso.**

# ISTRUZIONI IMPORTANTI DI SICUREZZA

**LEGGERE ATTENTAMENTE QUESTO MATERIALE PRIMA DELL'USO E CONSERVARLO PER FUTURI RIFERIMENTI.**

Quando si utilizzano apparecchiature elettriche, specialmente in presenza di bambini, si devono adottare sempre le seguenti precauzioni di sicurezza di base, tra cui:

**LEGGERE TUTTE LE ISTRUZIONI PRIMA DELL'USO - TENERE LONTANO DALL'ACQUA**

**PERICOLO** Qualsiasi apparecchio è sotto tensione elettrica anche quando l'interruttore è spento. Per ridurre il rischio di decesso per scosse elettriche:

1. Staccare sempre la spina della presa a vapore subito dopo l'uso.
2. Non collocare o riporre la macchina in un punto da cui potrebbe cadere o scivolare in una vasca o in un lavandino.
3. Non collocare o far cadere in acqua o in altro liquido.
4. In caso di caduta in acqua dell'apparecchio, staccare immediatamente la spina. Non toccare l'acqua.

**AVVERTENZA** Per ridurre il rischio di ustioni, scosse elettriche, incendi o infortuni alle persone:

1. Questa macchina non va mai lasciata incustodita quando è collegata alla rete elettrica.
2. È necessaria una stretta supervisione se questa macchina viene utilizzata da bambini, in loro presenza o in presenza di persone con disabilità fisiche. L'uso non sorvegliato può provocare incendi o lesioni personali.
3. Utilizzare la macchina solo per l'uso descritto nel presente manuale. Non utilizzare accessori non raccomandati dal produttore.
4. Questo apparecchio può essere utilizzato da bambini di età pari o superiore a 8 anni e da persone con capacità fisiche, sensoriali o mentali ridotte o mancanza di esperienza e conoscenza se sono stati sottoposti a supervisione o istruzione sull'uso dell'apparecchio in modo sicuro e comprendono i pericoli coinvolti. I bambini non devono giocare con l'apparecchio. La pulizia e la manutenzione dell'utente non devono essere eseguite da bambini senza supervisione.
5. Se il cavo di alimentazione è danneggiato, va sostituito dal fabbricante o da un suo rivenditore o da una persona parimenti qualificata, per evitare rischi.
6. Non utilizzare mai la macchina se ha un cavo o una spina danneggiati, se non funziona in modo appropriato, se ha subito urti o è stata danneggiata, o se è caduta in acqua. Non cercare di riparare l'apparecchio. Un riassettaggio o una riparazione non corretti possono causare rischi di incendio, scosse elettriche o lesioni alle persone durante l'uso della macchina. Restituire l'apparecchio a un centro di assistenza autorizzato per farlo esaminare.
7. Tenere il cavo lontano dalle superfici riscaldate. Non lasciare che il cavo entri a contatto con le superfici riscaldate. Non tirare o torcere il cavo. Lasciare raffreddare completamente la macchina prima di riporla.
8. Questo elettrodomestico ha una spina polarizzata (una lama è più larga dell'altra). Come accorgimento di sicurezza, questa spina può essere inserita in una presa polarizzata solo in un modo. Se non si riesce a inserire la spina nella presa, capovolgerla. Se ancora la spina non entra, contattare un elettricista esperto. Non cercare di manomettere questa funzione di sicurezza.
9. Non lasciare cadere o inserire oggetti nelle aperture della macchina.

- 
10. Non utilizzare all'esterno dove si stiano utilizzando prodotti aerosol (spray) o si stia somministrando ossigeno.
  11. Non utilizzare una prolunga per azionare la macchina.
  12. Le superfici della macchina potrebbero essere calde durante l'utilizzo. Non toccare le superfici riscaldate con gli occhi o la pelle nuda.
  13. Impostare sempre su "Off" l'interruttore di accensione/spegnimento prima di collegare o scollegare la macchina dalla presa della corrente.
  14. Fare sempre raffreddare la macchina per almeno 30 minuti prima di riporla.
  15. Non spostare la macchina senza aver prima staccato la presa della corrente.
  16. Staccare la presa della corrente prima di riempire il serbatoio dell'acqua. Non riempire in eccesso.
  17. Durante l'emissione del vapore, la macchina può causare ustioni se si tiene troppo vicino alla pelle, al cuoio capelluto o agli occhi, o se usata in modo non corretto. Per ridurre il rischio di contatto con l'acqua bollente che fuoriesce dalle bocchette del vapore, testare la macchina prima di ogni utilizzo sostenendola e provandola lontano dal corpo.
  18. Non utilizzare il vaporizzatore senza aver adeguatamente rabboccato il serbatoio dell'acqua.
  19. Non stratonare mai il cavo per staccarlo dalla presa, ma afferrare e tirare la spina.
  20. PRESTARE ATTENZIONE: il contatto con parti metalliche calde o la prossimità di acqua bollente o vapore possono causare ustioni. Non rovesciare mai la macchina perché il serbatoio potrebbe contenere acqua bollente.
  21. Per ridurre la probabilità di sovraccarico del circuito, non utilizzare un altro apparecchio di potenza elevata sullo stesso circuito.
  22. Utilizzare acqua distillata o demineralizzata nella pressa a vapore.
  23. Non lasciare che il cavo penda oltre il bordo del piano.
  24. Per utilizzare la macchina, collocarla sempre su una superficie dritta e stabile, come un tavolo o un piano.
  25. Questa pressa a vapore è destinata unicamente all'uso domestico.
  26. Non lasciare che il cavo tocchi le superfici riscaldate. Lasciare raffreddare completamente la macchina prima di riporla. Avvolgere il cavo in modo allentato intorno alla macchina per riporla.
  27. Questa macchina deve avere la messa a terra. Non modificare la spina né cercare di manomettere questa funzione.
  28. Prima di collegare la pressa a vapore alla rete elettrica, verificare che i dati riportati sull'etichetta coincidano con quelli dell'alimentazione.
  29. Staccare la pressa a vapore quando non si utilizza e quando si cambia il copriasse.

**CONSERVARE QUESTE ISTRUZIONI!**  
**SOLO PER USO DOMESTICO**

---

# Informazioni sul Prodotto

La pressa a vapore comprende le funzionalità e gli accessori indicati di seguito. Controllare attentamente il materiale di imballaggio perché alcuni componenti vengono inviati in imballi di polistirolo. Per richiedere eventuali parti mancanti, consultare la sezione Assistenza al consumatore del presente manuale.

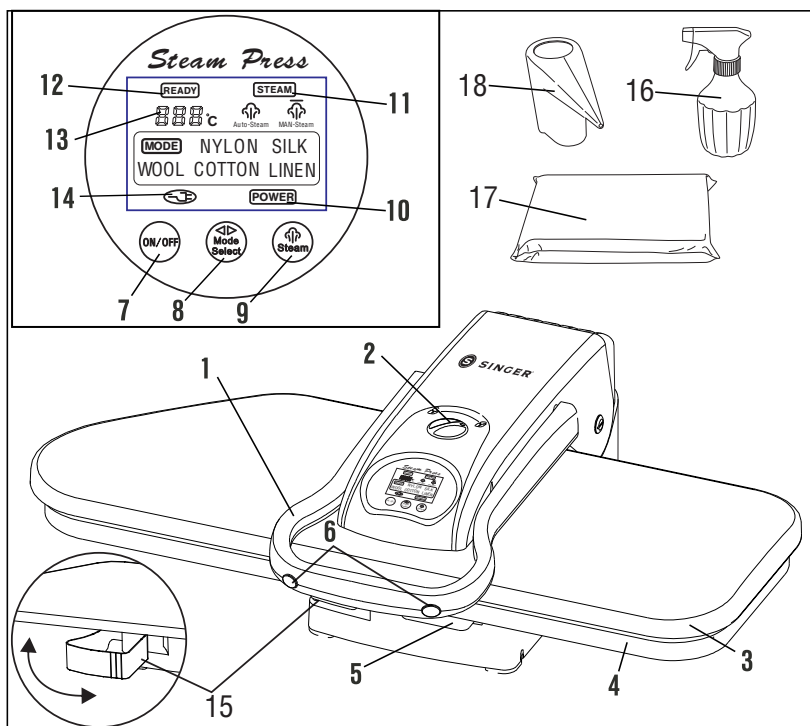



## FUNZIONALITÀ E ACCESSORI

- |  |   |
|--|---|
| 1. Maniglia                                | 11. Indicatore luminoso Vapore pronto         |
| 2. Manopola di blocco                      | 12. Indicatore luminoso Stiro                 |
| 3. Piastra di stiro                        | 13. Cifre temperatura                         |
| 4. Asse da stiro                           | 14. Indicatore luminoso Cavo di alimentazione |
| 5. Serbatoio dell'acqua                    | 15. Vano accessori                            |
| 6. Pulsanti per getti di vapore            | 16. Spruzzino                                 |
| 7. Pulsante di accensione/spengimento      | 17. Cuscino da stiro                          |
| 8. Pulsante di controllo della temperatura | 18. Misurino                                  |
| 9. Selettore del vapore                    |   |
| 10. Indicatore luminoso Alimentazione      |   |



---

## DESCRIZIONI DI FUNZIONALITÀ E ACCESSORI

1. *Maniglia*: solleva e abbassa la piastra di stiro. Serve anche per trasportare la macchina.
2. *Manopola di blocco*: blocca insieme la piastra e l'asse da stiro.
3. *Piastra di stiro*: ampia superficie con temperatura controllata che riscalda e stira il tessuto.
4. *Asse da stiro*: superficie imbottita sul quale viene appoggiato il tessuto da stirare.
5. *Serbatoio dell'acqua*: contiene l'acqua necessaria per produrre il vapore.
6. *Pulsanti per i getti di vapore*: si trovano su entrambi i lati della maniglia e producono un getto di vapore quando vengono premuti.
7. *Pulsante di accensione/spegnimento*: accende e spegne la macchina.
8. *Pulsante di controllo della temperatura*: serve per selezionare una temperatura desiderata scorrendo l'elenco delle opzioni sopra i pulsanti. Regolare il comando della temperatura fino a quando l'indicatore luminoso relativo al materiale desiderato si accende.
9. *Selettore del vapore*: si utilizza per scegliere tra vapore automatico “” o manuale “”.
10. *Indicatore luminoso Alimentazione*: si accende quando l'interruttore di accensione/spegnimento è in posizione “On” (I).
11. *Indicatore luminoso Vapore pronto*: si accende quando la macchina è pronta per generare il vapore necessario.
12. *Indicatore luminoso Stiro*: è acceso mentre la macchina raggiunge temperatura selezionata. Quando la spia si spegne, la pressa a vapore è pronta per essere utilizzata.
13. *Cifre temperatura*: indica la temperatura della superficie della piastra di stiro.
14. *Indicatore luminoso Cavo di alimentazione*: si accende quando la corrente è su “On”.
15. *Vano accessori*: è uno spazio ideale per riporre gli articoli da cucito, come aghi, filo e forbici.
16. *Spruzzino*: serve per inumidire il tessuto prima di stirare grinze ostinate e tessuti pesanti.
17. *Cuscino da stiro*: è un cuscinetto rivestito in tessuto che serve per stirare aree arricciate o sagomate come maniche, colli, pince o carré.
18. *Misurino*: facilita il riempimento del serbatoio dell'acqua (preferibilmente con acqua distillata).

# Utilizzo Della Pressa a Vapore Intelligente

## SPEGNIMENTO AUTOMATICO

La funzionalità di spegnimento automatico comprende anche la riattivazione automatica. Si tratta di una funzionalità di sicurezza multipla che stacca la corrente elettrica dalla caldaia quando la piastra rimane abbassata sull'asse da stiro per oltre 10 secondi. La disattivazione della caldaia è indicata da un segnale acustico. La funzionalità della caldaia si ripristina quando la piastra viene sollevata di nuovo. La corrente della caldaia si interrompe anche quando la piastra di stiro è sollevata e non viene utilizzata per circa 15 minuti (segnalata di nuovo da un segnale acustico). In questa situazione, la riattivazione del riscaldamento della macchina può essere ripristinata solo premendo l'interruttore di accensione/spegnimento.

**IMPORTANTE:** lo spegnimento automatico non equivale alla completa interruzione dell'alimentazione della macchina. L'alimentazione è sempre attivata e l'indicatore luminoso rimane acceso fino a quando l'interruttore di accensione/spegnimento viene impostato sulla posizione "Off" (O). Staccare il cavo di alimentazione.

## FUNZIONI DELLA PRESSA A VAPORE INTELLIGENTE

Con la pressa a vapore, i risultati sono sempre puliti e professionali!

- La superficie di stiro è pari a quella di ventiquattro (24) ferri da stiro tradizionali
- Consente di ridurre il tempo di stiratura del 50%
- Diverse impostazioni per la stiratura a secco e a vapore e impostazioni di getti di vapore per eliminare le grinze più ostinate.
- Controllo della temperatura variabile
- Funzione di sicurezza di spegnimento automatico con segnale acustico quando la pressa è sollevata o abbassata
- Indicatore luminoso Alimentazione

**IMPORTANTE:** NON INSERIRE LA SPINA DELLA MACCHINA PRIMA DI AVER RIEMPIUTO IL SERBATOIO DELL'ACQUA. NON CERCARE DI ESTRARRE COMPLETAMENTE IL SERBATOIO DELL'ACQUA. SOLO PER USO DOMESTICO.

## COME RIEMPIRE IL SERBATOIO DELL'ACQUA

1. Posizionare la pressa a vapore intelligente su una superficie piana e dritta.
2. Ruotare la manopola di blocco nella posizione di "Sblocco" per sbloccare la piastra di stiro.
3. Sollevare la piastra di stiro con la maniglia. Rimarrà automaticamente sollevata.
4. Estrarre il serbatoio dell'acqua. Tenere presente che il serbatoio dell'acqua non può essere estratto dalla macchina; non cercare di staccarlo con la forza.
5. Togliere il tappo del serbatoio dell'acqua per aprire la bocchetta di ricarica del serbatoio dell'acqua.
6. Riempire il serbatoio dell'acqua con acqua distillata fino alla linea MAX (300 ml) usando il misurino (fornito in dotazione).
7. Richiudere il serbatoio dell'acqua con il tappo e sospingerlo di nuovo nella sua sede.

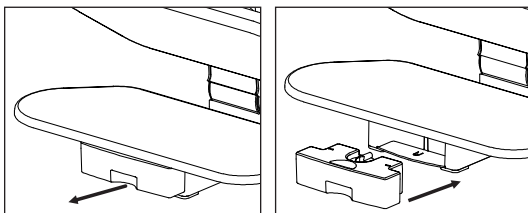

## UTILIZZO

1. Con la piastra di stiro sollevata, inserire il cavo di alimentazione nella spina elettrica e portare il pulsante di accensione/spegnimento in posizione "On" (I).
2. Identificare il tipo di tessuto da stirare, quindi premere il pulsante di controllo della temperatura fino a posizionarlo sull'impostazione corrispondente. È consigliabile iniziare con il tessuto più delicato. Una temperatura maggiore rovina il nylon e le sete.

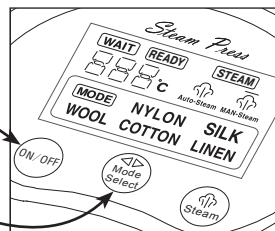

# Utilizzo Della Pressa a Vapore Intelligente

3. Appoggiare il tessuto sull'asse.
4. La pressa a vapore intelligente è pronta quando l'indicatore luminoso della stiratura si accende. Per stirare lana, cotone o lino, è possibile emettere un getto di vapore con gli appositi pulsanti. Questa funzione è disponibile quando l'indicatore luminoso Getto di vapore pronto si accende. Prima di usare il vapore, v. la sezione "Vapore".
5. Per stirare, abbassare delicatamente la piastra sul tessuto e sull'asse. Mantenere per 8-10 secondi, quindi risollevarla la piastra. Ripetere fino a ottenere la piegatura e la morbidezza desiderate.  
**NOTA: la piastra di stiro si spegne automaticamente quando rimane abbassata per più di 10 secondi, e fino a quando non viene sollevata di nuovo la macchina emette un segnale acustico. Quando la piastra viene sollevata, la macchina torna al normale funzionamento.**
6. Dopo aver terminato di stirare, spegnere subito la macchina portando l'interruttore in posizione "Off" (O) e staccare il cavo di alimentazione dalla presa della corrente.

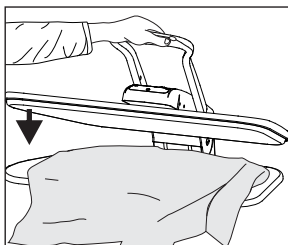
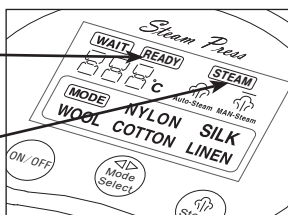

## OPZIONI VAPORE

### VAPORE MANUALE (MAN)

**IMPORTANTE:** non attivare i pulsanti dei getti di vapore con la piastra completamente abbassata perché si potrebbe danneggiare la macchina. I risultati migliori si ottengono tenendo la piastra sollevata circa 75 mm sull'asse prima di azionare i pulsanti dei getti di vapore. Per ragioni di sicurezza, si raccomanda di non tenere la piastra sollevata più di 75 mm quando si utilizzano i pulsanti dei getti di vapore. Per ottenere risultati ottimali, utilizzare il getto di vapore solo per 1 secondo. se rimane sul tessuto per più di 10 secondi, la piastra di stiro potrebbe danneggiarlo.

1. Tenere la piastra di stiro sollevata circa 75 mm sopra l'asse.
2. Premere i pulsanti dei getti di vapore per rilasciare un getto di vapore sul tessuto per 1 secondo.

3. Abbassare la piastra di stiro sul tessuto per 8-10 secondi, quindi sollevarla di nuovo.

**NOTA: se rimane sul tessuto per più di 10 secondi, la piastra di stiro potrebbe danneggiarlo.**

4. Ripetere i passi 1-3 precedenti fino a quando il tessuto è liscio e senza grinze.

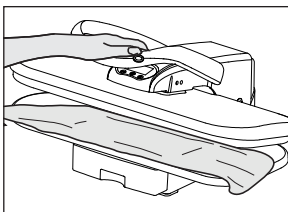
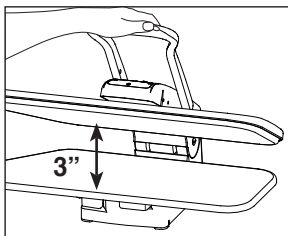

### VAPORE AUTO

1. Tenere la piastra di stiro sollevata circa 75 mm sopra l'asse.
2. Premere il pulsante di selezione del vapore fino a quando l'impostazione Vapore Automatico "Auto-Stream" si accende. In questo modo la funzione di vapore automatico si attiva e sul tessuto viene emesso automaticamente un getto di vapore.
3. Abbassare la piastra di stiro sul tessuto, quindi sollevarla di nuovo.
4. Ripetere i passi 1-3 fino a quando il tessuto è liscio e senza grinze.

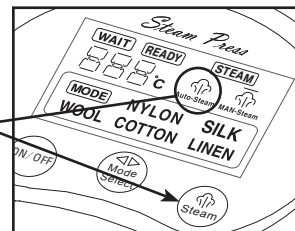

# Utilizzo Della Pressa a Vapore Intelligente

## SUGGERIMENTI PER LA STIRATURA E L'USO DEL VAPORE

### STIRATURA DI PANTALONI

1. Collocare il cuscino da stiro sotto il girovita e abbassare la piastra. Continuare a riposizionare il girovita fino a stirarlo completamente.
2. Per stirare l'interno della cucitura, posizionare il cuscino sotto la zona da stirare.
3. Appoggiare sull'asse la zona con la piega. Stendere le pieghe con cura e stirare.

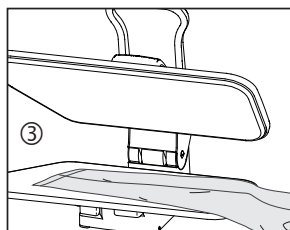
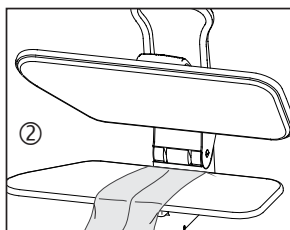
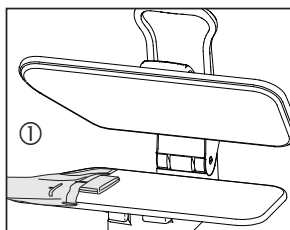

### STIRATURA DI CAMICIE E CAMICETTE

1. Per prima cosa appoggiare la zona del carré sull'asse e stirare.
2. Appoggiare le maniche sull'asse, con la piega parallela alla cucitura lunga, quindi stirare.
3. Appoggiare i polsini sull'estremità dell'asse e stirare.
4. Posizionare la parte inferiore della camicia dietro l'asse e stirare il lato con la tasca. Tirare la camicia verso di sé mano a mano che si stirano le varie sezioni.

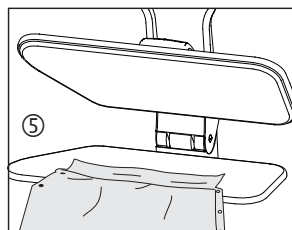
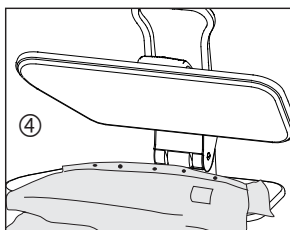
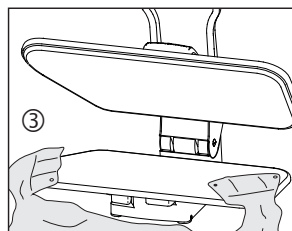
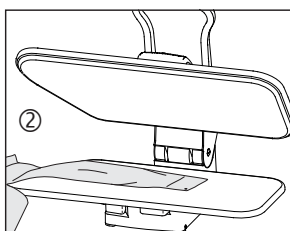

**NOTA: i ricami devono essere stirati dal rovescio per limitare l'usura ed evitare di rovinare le zone delicate.**

5. Per finire, stirare il collo della camicia.

### ALTRE TECNICHE

- Per stirare tessuti delicati, si consiglia di posizionare il cuscino tra il tessuto e la piastra.
- È consigliabile prestare particolare attenzione se il capo da stirare ha bottoni o cerniere vecchio tipo per evitare che possano liquefarsi. Collocare il capo a faccia in giù e coprirlo con il cuscino da stiro prima di stirare.
- Lo spruzzino può essere usato per spruzzare leggermente il tessuto e rimuovere più facilmente le grinze ostinate.

# Utilizzo Della Pressa a Vapore Intelligente

- Appoggiare un panno umido sul tessuto prima di abbassare la piastra per agevolare la stiratura di grinze ostinate e di tessuti pesanti.
- Per stirare teli grandi, collocare tutto il tessuto dietro l'asse, tirarlo verso di sé da sopra l'asse e abbassare la piastra. Stirare il tessuto in sezioni fino a terminare.
- Stirare i ricami dal rovescio per limitare l'usura ed evitare di rovinare le zone delicate.

## USO DEL CUSCINO DA STIRO

1. Per i capi che hanno particolari come pinces, cuciture curve e spallacci, è consigliabile utilizzare il cuscino da stiro.
2. Utilizzare il cuscino da stiro nelle zone in cui non si desiderano pieghe o per dare forma a un capo su misura.
3. Collocare la zona da stirare sull'asse.
4. Collocare il cuscino da stiro sotto la pinces, la cucitura, ecc.
5. Verificare che la zona da stirare sia sollevata, quindi abbassare la piastra fino a che tocca la zona sollevata.
6. Non forzare la piastra per abbassarla al massimo perché la macchina potrebbe danneggiarsi.

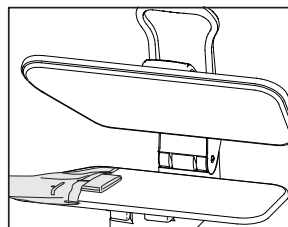

## PULIZIA DELLA PRESSA A VAPORE

1. Riempire il serbatoio dell'acqua con acqua distillata o demineralizzata.
2. Collocare il cuscino da stiro al centro dell'asse.
3. Stendere un asciugamano pulito sul cuscino e sull'asse da stiro.
4. Impostare il display di controllo della temperatura sul valore più alto (LINO).
5. Quando l'indicatore luminoso Vapore pronto si accende, abbassare la piastra sul cuscino.
6. Premere sei volte il pulsante del getto di vapore.
7. Lasciar raffreddare la piastra.
8. Pulire la piastra con un panno umido. Non utilizzare materiali abrasivi perché potrebbero danneggiare la piastra.
9. Il copriasse può essere rimosso e lavato; lavare unicamente a mano utilizzando un detergente delicato.

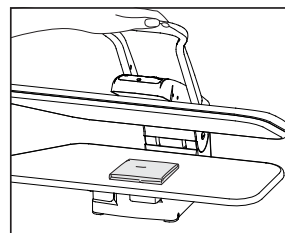

## CONSERVAZIONE

1. Dopo aver terminato di stirare, spegnere subito la macchina portando il pulsante in posizione "Off" e staccare il cavo di alimentazione dalla presa della corrente.
2. Lasciar raffreddare la macchina completamente (almeno 30 minuti).
3. Abbassare la piastra e ruotare manopola di blocco in posizione "Blocco".
4. Avvolgere il cavo di alimentazione.
5. Riporre tutti gli accessori in luogo sicuro, preferibilmente vicino alla pressa a vapore intelligente.
6. Riporre la pressa a vapore intelligente in un luogo fresco e asciutto.
7. Se si ripone per periodi prolungati, svuotare il serbatoio dell'acqua.

## Risoluzione dei Problemi

PROBLEMA	CAUSA POSSIBILE	SOLUZIONE
La macchina non si scalda e non emette vapore. L'indicatore luminoso di alimentazione non si accende.	La spina della macchina non è inserita.	Inserire la spina nella presa.
	L'interruttore automatico domestico o l'interruttore di protezione a terra è scattato o ha fatto saltare un fusibile.	Resettare l'interruttore di circuito o di protezione di terra, o sostituire il fusibile. Se serve assistenza, rivolgersi a un elettricista autorizzato.
ULa macchina non si scalda e Pon emette vapore. L'indicatore luminoso di alimentazione non si accende.	Si è attivato lo spegnimento automatico.	Per vedere la procedura corretta, consultare la sezione relativa allo spegnimento automatico in questo manuale.
	Il serbatoio dell'acqua è spento.	Rabboccare il serbatoio dell'acqua seguendo le procedure indicate in questo manuale.
	La macchina è danneggiata o malfunzionante.	Sospendere immediatamente l'utilizzo e contattare il nostro ufficio di assistenza clienti.
L'emissione dei getti di vapore intermittente.	La piastra di stiro dev'essere pulita.	Per vedere la procedura corretta, consultare la sezione relativa alla pulizia in questo manuale.

Questa apparecchiatura elettrica è conforme alla direttiva 2002/96/CE (rifiuti di apparecchiature elettriche ed elettroniche – RAEE).



Il simbolo del cestino barrato visibile sulla macchina indica che al termine della sua vita utile il prodotto deve essere smaltito separatamente dagli altri rifiuti domestici. È responsabilità dell'utente conferire la macchina a un centro di raccolta appropriato quando è il momento.

Un'adeguata raccolta differenziata, mirata al trattamento e al riciclaggio sostenibili, previene o riduce gli effetti nocivi per l'ambiente e la salute umana. Per informazioni inerenti ai servizi di raccolta disponibili nella propria zona, contattare il servizio comunale per lo smaltimento dei rifiuti o il rivenditore presso il quale è stato acquistato l'apparecchio.

## **GARANZIA LIMITATA**

### **IMPORTANTE: CONSERVARE QUESTO DOCUMENTO E RIPORLO IN UN LUOGO SICURO!**

Per la pressa a vapore intelligente si garantisce l'assenza di difetti di materiale e di lavorazione.

La garanzia per il cablaggio e le parti elettroniche della pressa a vapore intelligente ha una durata di un (1) anno dalla data di acquisto.

La garanzia per tutte le altre parti della pressa a vapore intelligente ha una durata di novanta (90) giorni dalla data di acquisto.

Se dopo l'ispezione effettuata da SINGER le parti elettroniche e/o altre parti della pressa a vapore intelligente risultano essere difettose durante il/i periodo/i di garanzia applicabile/i, tali parti verranno riparate o sostituite a discrezione di SINGER, senza alcun costo salvo le spese correlate all'invio della pressa a vapore intelligente a SINGER.

Se SINGER fornisce una pressa a vapore intelligente sostitutiva, questa sarà coperta dalla garanzia residua della pressa a vapore intelligente originale.

Tale garanzia può essere utilizzata unicamente dal consumatore originale proprietario del pressa a vapore intelligente e non può essere trasferita o assegnata.

### **Esclusioni delle limitazioni**

- L'assistenza ai sensi della presente garanzia può essere ottenuta solo nei 48 stati limitrofi, Alaska, Hawaii e Canada.
- La pressa a vapore intelligente è coperta da garanzia esclusivamente per il normale uso domestico (non commerciale). La presente garanzia non copre i difetti causati da cattivo uso, mancanza di manutenzione o altra negligenza, mancata osservanza delle istruzioni relative alla cura o alla pulizia, o di altre istruzioni relative alla pressa a vapore intelligente, all'uso improprio o ad eventi che esulano dal nostro controllo.
- **QUALSIASI GARANZIA IMPLICITA APPLICABILE ALLA PRESSA A VAPORE INTELLIGENTE, INCLUSE, SENZA LIMITAZIONI, LE GARANZIE DI COMMERCIALIZZABILITÀ E/O IDONEITÀ PER UN PARTICOLARE SCOPO, È LIMITATA ALLA DURATA DELLA PRESENTE GARANZIA SCRITTA. SINGER NON SARÀ RESPONSABILE PER DANNI ECONOMICI CONSEGUENTI DERIVANTI DALLA VIOLAZIONE DI QUESTA GARANZIA O DI QUALSIASI GARANZIA IMPLICITA.**
- SINGER non autorizza alcuna persona a creare a suo nome alcun obbligo o responsabilità in relazione alla pressa a vapore intelligente e a qualsiasi sua parte che ecceda quanto stabilito nella presente garanzia.
- SINGER declina ogni responsabilità ai sensi della presente garanzia per qualsiasi danno o difetto derivante dall'impiego di componenti diversi dai ricambi SINGER e dal servizio di assistenza approvato da SINGER per la riparazione e la manutenzione della pressa a vapore intelligente.
- Questa garanzia conferisce diritti legali specifici; si potrebbe inoltre godere anche di altri diritti che variano da stato a stato.
- Alcuni stati non consentono limitazioni sulla durata di una garanzia implicita, perciò la limitazione di cui sopra potrebbe non essere applicabile.
- Alcuni stati non ammettono l'esclusione o la limitazione dei danni accidentali o indiretti che, in tal caso, non sono applicabili.

**Per eventuali domande in merito a queste garanzie, rivolgersi a:**

[www.Singer.it/](http://www.Singer.it/)



# SINGER®

SINGER e il design di Cameo "S" sono marchi esclusivi di  
The Singer Company Limited, S.a.r.l o delle sue Affiliate.  
© 2019 The Singer Company Limited, S.a.r.l. o i suoi affiliati.  
Tutti i diritti riservati.

**Specifiche tecniche\***

**Ingresso scheda:** 120V ~, 60Hz / 220-240V ~, 50-60Hz

**Potenza:** 1800 watt / 2200-2618 watt

*\*Fare riferimento al prodotto per la valutazione effettiva, a seconda della regione.*



---

# Intelligent Pro Steam Press

## Návod k Použití

---

Čeština

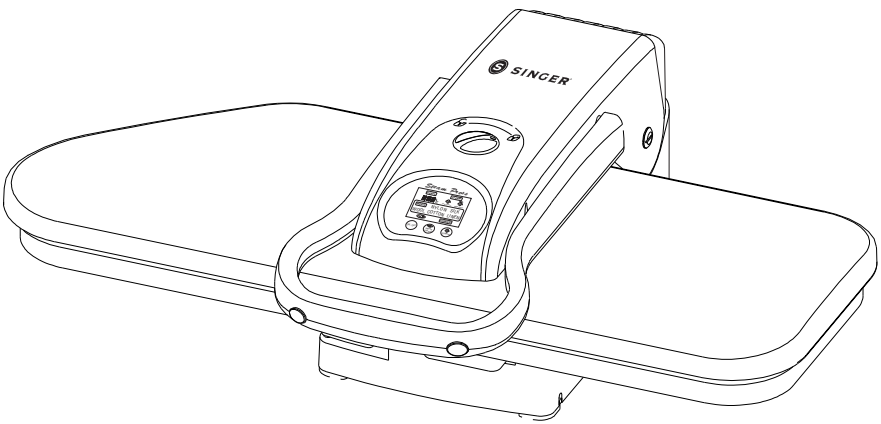

**Před použitím si přečtěte všechny pokyny.**

# DŮLEŽITÉ BEZPEČNOSTNÍ POKYNY

**PŘED POUŽITÍM SI POZORNĚ PŘEČTĚTE TENTO NÁVOD A USCHOVEJTE JEJ PRO BUDOUCÍ POUŽITÍ.**

Při používání elektrických spotřebičů, zvláště pokud jsou přítomny děti, je třeba vždy dbát na základní bezpečnostní opatření zahrnující následující:

**PŘED POUŽITÍM SI PŘEČTĚTE VŠECHNY POKYNY - UCHOVÁVEJTE MIMO DOSAH VODY**

## NEBEZPEČÍ

Každý přístroj je pod napětím, i když je spínač vypnutý.

Jak snížit nebezpečí ohrožení života úrazem elektrickým proudem:

1. Napařovací lis po použití vždy ihned odpojte.
2. Neumísťujte ani neukládejte přístroj na místo, kde může spadnout nebo být vtažen do vany nebo umyvadla.
3. Přístroj nedávejte ani neupusťte do vody nebo jiné kapaliny.
4. Pokud přístroj spadne do vody, okamžitě jej odpojte od sítě. Nesahejte do vody.

## VAROVÁNÍ

Jak snížit nebezpečí popálení, požáru, zásahu elektrickým proudem, požáru nebo poranění osob:

1. Přístroj nikdy nenechávejte bez dozoru, je-li zapojen do sítě.
2. Je-li přístroj používán dětmi nebo osobami s omezenou pohyblivostí, je nutný přísný dohled. Při použití přístroje bez dozoru může dojít k požáru nebo zranění osob.
3. Tento přístroj používejte pouze ke stanovenému účelu popsáném v této příručce. Nepoužívejte nástavce, které nejsou doporučeny výrobcem.
4. Tento spotřebič mohou používat děti od 8 let a starší a osoby se sníženými fyzickými, smyslovými nebo mentálními schopnostmi nebo nedostatkem zkušeností a znalostí, pokud jim byl poskytnut dohled nebo poučení o používání spotřebiče bezpečným způsobem a porozumění rizikům zapojen. Děti se se zařízením nesmí hrát. Čištění a údržbu uživatelů nesmí provádět děti bez dozoru.
5. Je-li napájecí kabel poškozený, jeho výměna musí být provedena výrobcem nebo jeho servisním technikem nebo podobně kvalifikovanou osobou, aby se zabránilo vzniku nebezpečí.
6. S přístrojem nikdy nepracujte, pokud má poškozený napájecí kabel nebo zástrčku nebo pokud nepracuje správně, byl poškozen, upadl na zem nebo spadl do vody. Nepokoušejte se přístroj opravit. Nesprávné opětovné sestavení nebo nesprávná oprava by mohla vést k nebezpečí požáru, úrazu elektrickým proudem nebo zranění osob při použití přístroje. Přístroj předejte do autorizovaného servisního střediska k provedení kontroly.
7. Udržujte kabel mimo dosah horkých povrchů. Přírodní kabel se nesmí dostat do kontaktu s horkými povrchy. Kabel netahejte ani nekruťte. Před uložením nechte přístroj zcela vychladnout.
8. Tento přístroj má polarizovanou vidlici zástrčky (jeden kontakt je širší než druhý). V rámci bezpečnostních opatření se zástrčka vejde do polarizované zásuvky pouze jedním způsobem. Pokud zástrčku nelze zcela zasunout do zásuvky, otočte ji. Pokud stále nejde zasunout, obraťte se na kvalifikovaného elektrikáře. Nepokoušejte se tuto bezpečnostní funkci deaktivovat.
9. Do žádného otvoru nevkládejte ani nevhazujte jakékoli předměty.
10. S přístrojem nepracujte na místech, kde se používají aerosolové prostředky (spreje),

---

nebo na místech, na nichž se pracuje s technickými plyny.

11. K provozu přístroje nepoužívejte prodlužovací kabel.
12. Povrchy tohoto přístroje mohou být při používání horké. Zabraňte kontaktu očí nebo holé kůže s horkými povrchy.
13. Před zapojením přístroje do sítě nebo odpojením přístroje ze sítě vždy přepněte spínač zapnutí/vypnutí do polohy „Vyp“.
14. Před uložením vždy nechejte přístroj alespoň třicet minut vychladnout.
15. Přístrojem nepohybujte, pokud jste jej předtím neodpojili.
16. Před plněním vodou přístroj odpojte od sítě. Přístroj nepřepřlujte.
17. Při vypouštění páry může tento přístroj způsobit popáleniny, je-li příliš blízko pokožky, hlavy nebo očí nebo je-li používán nesprávně. Abyste snížili riziko kontaktu s horkou vodou unikající z otvorů pro únik páry, přístroj před každým použitím vyzkoušejte tak, že jej podržíte a namíříte pryč od těla.
18. Nepoužívejte parní ráz bez řádně naplněné nádržky na vodu.
19. Při odpojování nikdy netahejte za kabel, ale vždy uchopte zástrčku a zatáhněte za ni.
20. Buďte opatrní při používání – při dotyku horkých kovových částí nebo v případě blízkosti horké vody nebo páry může dojít k popáleninám. Neobracejte přístroj vzhůru nohama – v nádržce může být horká voda.
21. Aby se snížila pravděpodobnost přetížení obvodu, neprovozujte na stejném okruhu žádné další zařízení s vyšším příkonem.
22. V napařovacím žehlicím lisu používejte destilovanou nebo demineralizovanou vodu.
23. Nenechávejte přívodní kabel viset přes hranu pultu.
24. Při používání přístroj vždy postavte na bezpečný, rovný povrch, například na stůl nebo pult.
25. Tento napařovací žehlicí lis je určen pouze pro domácí použití.
26. Nedovolte, aby se přívodní kabel dotýkal horkých povrchů. Před uložením nechte přístroj zcela vychladnout. Při uložení kabel volně oviňte kolem přístroje.
27. Tento přístroj musí být uzemněn. Zástrčku neupravujte ani se nepokoušejte tuto funkci deaktivovat.
28. Před zapojením napařovacího žehlicího lisu se ujistěte, že elektrické údaje na štítku odpovídají údajům o Vašem napájení.
29. Napařovací žehlicí list odpojte, pokud se nepoužívá a pokud měníte povlak žehlicí desky.

---

**TYTO POKYNY PE LIV USCHOVEJTE!**  
**POUZE PRO DOMÁČÍ POUŽITÍ**

---

# Informace o Výrobku

Součástí napařovacího žehličního lisu jsou následující funkce a příslušenství. Pečlivě zkontrolujte obalový materiál, protože některé součásti jsou dodávány v polystyrenových obalech. Pro zajištění případných chybějících součástí viz oddíl Zákaznické služby v tomto návodu.

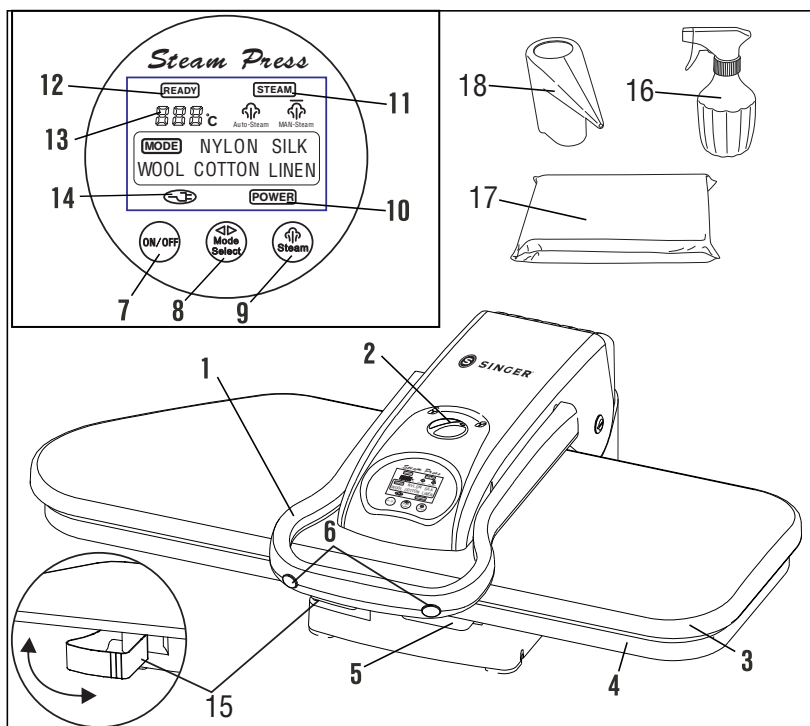

## VLASTNOSTI A P ÍSLUŠENSTVÍ

- |                              |   |
|------------------------------|---|
| 1. Držadlo                   | 10. Kontrolka napájení                        |
| 2. Zajiš ovací knoflík       | 11. Kontrolka p iravenosti páry (Steam Ready) |
| 3. Lisovací deska            | 12. Kontrolka žehlení                         |
| 4. Žehlicí deska             | 13. ísilice teploty                           |
| 5. Nádržka na vodu           | 14. Kontrolka napájecího kabelu               |
| 6. Tla ítko parního rázu     | 15. Úložná p ihrádka                          |
| 7. Tla ítko zapnutí/vypnutí  | 16. Láhev s rozprašov em                      |
| 8. Tla ítko regulace teploty | 17. Žehlicí polštá ek                         |
| 9. Tla ítko pro výb r páry   | 18. Odm rka                                   |

---

## POPIS FUNKCÍ A P ÍSLUŠENSTVÍ

1. *Držadlo* – zvedá a spouští lisovací desku. Používá se také k přenášení přístroje.
2. *Zajišťovací knoflík* – zamkne lisovací desku a žehlicí desku k sobě.
3. *Lisovací deska* – velká plocha s regulací teploty, která zahřívá a lisuje, resp. žehlí látku.
4. *Žehlicí deska* – čalouněný povrch, na který se pokládá látka určená k vyžehlení.
5. *Nádržka na vodu* – obsahuje vodu potřebnou k výrobě páry.
6. *Tlačítka parního rázu* – umístěná po obou stranách držadla, při stisknutí vytváří parní ráz.
7. *Tlačítko zapnutí/vypnutí* – zapíná a vypíná přístroj.
8. *Tlačítko regulace teploty* – používá se k výběru požadované teploty procházením seznamu voleb nad tlačítky. Regulátor teploty nastavte tak, aby se rozsvítila kontrolka pod preferovaným materiálem.
9. *Tlačítko pro výběr páry* – vybere Auto Steam (automatické napařování) “☁” nebo Man Steam (manuální napařování) “☁”.
10. *Kontrolka napájení* – svítí, pokud je spínač zapnuto/vypnuto v poloze „Zap.“ (I).
11. *Kontrolka připravenosti páry (Steam Ready)* – svítí, když je přístroj připraven k použití páry.
12. *Kontrolka žehlení* – svítí, když se přístroj zahřívá na zvolenou teplotu. Když světlo zhasne, je napařovací žehlicí lis připraven k použití.
13. *Číslice teploty* – indikuje teplotu povrchu lisovací desky.
14. *Kontrolka napájecího kabelu* – svítí , je-li zapnuto napájení.
15. *Úložná přihrádka* – poskytuje vhodný prostor pro uložení šicích potřeb, jako jsou jehly, nitě a nůžky.
16. *Láhev s rozprašovačem* – používá se k navlhčení látky před žehlením odolných záhybů a těžších tkanin.
17. *Žehlicí polštářek* – podložka potažená látkou používaná k žehlení nařasených nebo tvarovaných částí, jako jsou rukávy, klíny, límce nebo sedla.
18. *Odměrka* – slouží ke snadnému plnění nádržky na vodu (nejlépe destilovanou vodou).

# Použití Intelligent Steam Press

## AUTOMATICKÉ VYPNUTÍ

Funkce automatického vypnutí zahrnuje automatické vypnutí i automatické probuzení. Tyto multifunkční bezpečnostní funkce deaktivují elektrické napájení topného tělesa, pokud je lisovací deska nechána zavřená na žehlicí desce déle než 10 sekund. Deaktivace topného tělesa je signalizována pípnutím. Funkce ohřevu se obnoví, jakmile lisovací desku opět zvednete. Topné těleso se vypne i v případě, že je lisovací deska ve zvednuté poloze po dobu přibližně 15 minut, aniž by byla používána (opět signalizováno pípnutím). Ohřev přístroje lze v takové situaci obnovit pouze stisknutím spínače zapnutí/vypnutí.

**DŮLEŽITÉ:** Automatické vypnutí neznamená, že je napájení přístroje zcela odpojeno. Napájení je vždy zapnuto a kontrolka napájení svítí, dokud není spínač zapnutí/vypnutí přepnut do polohy „Vyp.“ (O). Odpojte napájecí kabel.

## VLASTNOSTI INTELIGENTNÍHO NAPAŘOVACÍHO ŽEHLICÍHO LISU

Váš napařovací žehlicí lis přináší vždy dokonalý a profesionální výsledek!

- Lisovací plocha je čtyřnásobně větší (24x) větší než většina ručních žehliček
- Zkrátí dobu žehlení až o 50 %
- Nastavení opakovaného vysušování a napařování, nastavení parního rázu pro odstranění odolných záhybů
- Variabilní regulace teploty
- Bezpečnostní funkce automatického vypnutí v případě déle trvajícího zavření nebo otevření se slyšitelným upozorněním
- Kontrolka napájení
- Chrání jemné tkaniny, jako je hedvábí

**DŮLEŽITÉ: PŘÍSTROJ NEZAPOJUJTE, DOKUD NENAPLNÍTE NÁDRŽKU NA VODU. NESNAŽTE SE VYTÁHNOU NÁDRŽKU NA VODU ÚPLNĚ. POUZE PRO DOMÁCÍ POUŽITÍ.**

## NAPLNĚNÍ NÁDRŽKY NA VODU

1. Postavte inteligentní napařovací žehlicí lis na plochý a rovný povrch.
2. Otočte zajišťovací knoflík do polohy „Odemknout“ pro odemčení lisovací desky.
3. Zvedněte lisovací desku pomocí držadla. Deska zůstane automaticky ve zvednuté poloze.
4. Vytáhněte nádržku na vodu. Nádržku na vodu nelze zcela vyjmout z přístroje, proto se jí nesnažte uvolnit silou.
5. Sejměte uzávěr nádržky na vodu pro zpřístupnění otvoru pro naplnění nádržky na vodu.
6. Pomocí odměrky (součástí dodávky) naplňte nádržku na vodu destilovanou vodou po značku MAX (300 ml – 10.144 oz).
7. Vložte zpět uzávěr nádržky na vodu a nádržku na vodu zatlačte zpět do hlavní jednotky.

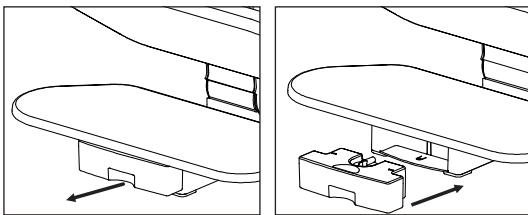

## POUŽITÍ

1. Se zvednutou lisovací deskou zapojte napájecí kabel do elektrické zásuvky a přepněte tlačítko zapnutí/vypnutí do polohy „Zap.“ (I).
2. Identifikujte typ tkaniny a pak nastavte tlačítko regulace teploty podle typu Vaší tkaniny. Nejlepší je začínat s nejměkčími látkou. Polyamid a hedvábí se vyšší teplotou poškodí.

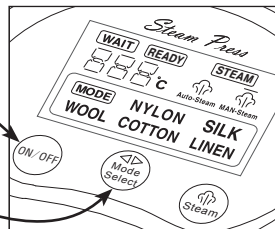

# Použití Intelligent Steam Press

3. Položte tkaninu rovně na žehlicí desku.
4. Inteligentní napařovací žehlicí lis je připraven k použití, jakmile se rozsvítí kontrolka žehlení. Pokud žehlíte vlnu, bavlnu nebo len, můžete zvolit použití páry pomocí tlačítek parního rázu. Tato funkce je k dispozici, jakmile se rozsvítí kontrolka připravenosti páry. Před použitím páry viz oddíl „Napařování“.
5. Pro žehlení pomalu spusťte lisovací desku dolů na látku a žehlicí desku. Přidržte 8–10 sekund a pak lisovací desku zvedněte. Tento postup opakujte, dokud nedosáhnete požadovaného skladu a hladkosti.  
**POZNÁMKA: Přístroj po 10 sekundách automaticky vypne lisovací desku v zavřené poloze. Pokud nebude přístroj otevřen, ozve se pípnutí. Po otevření se přístroj vrátí do normálního režimu.**
6. Po dokončení žehlení ihned přepněte spínač zapnutí/vypnutí do polohy „Vyp.“ (O) a odpojte napájecí kabel z elektrické zásuvky.

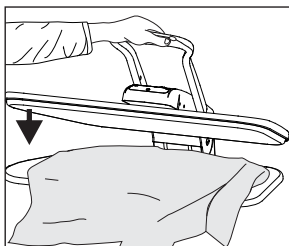
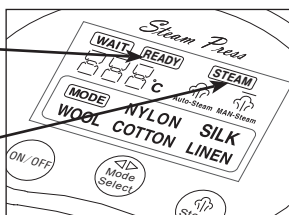

## MOŽNOSTI NAPAŘOVÁNÍ

### MANUÁLNÍ (MAN) NAPAŘOVÁNÍ

**DŮLEŽITÉ:** Neaktivujte tlačítka parního rázu s kompletně zavřeným přístrojem, mohlo by dojít k poškození přístroje. Nejlepších výsledků dosáhnete, pokud podržíte lisovací desku před stisknutím tlačítek parního rázu otevřenou přibližně 3 palce (75 mm) nad žehlicí desku. Z bezpečnostních důvodů nadržte lisovací desku otevřenou více než 3 palce (75 mm), pokud používáte tlačítka parního rázu. Pro dosažení optimálních výsledků používejte parní ráz po dobu 1 sekunda. Pokud je lisovací deska ponechána na látce déle než 10 sekund, může látku poškodit.

1. Podržte lisovací desku přibližně 3 palce (75 mm) nad žehlicí desku.
2. Zmáčkněte tlačítko parního rázu k uvolnění páry na látku po dobu 1 sekunda.
3. Spusťte lisovací desku na látku na 8–10 sekund a poté ji opět zvedněte.  
**POZNÁMKA: Pokud je lisovací deska ponechána na látce déle než 10 sekund, může látku poškodit.**
4. Opakujte výše uvedené kroky 1–3, dokud látka není hladká a bez záhybů.

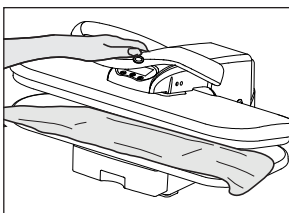
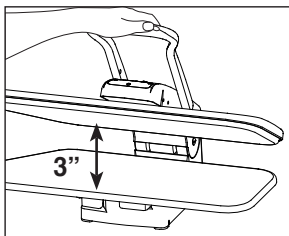

### AUTOMATICKÉ NAPAŘOVÁNÍ

1. Podržte lisovací desku přibližně 3“ nad žehlicí desku.
2. Stiskněte tlačítko pro výběr napařování, dokud se nerozsvítí Auto Steam ““. Tím se aktivuje automatické napařování a automaticky se uvolní pára na látku.
3. Spusťte lisovací desku na látku a poté ji opět zvedněte.
4. Opakujte kroky 1–3, dokud látka není hladká a bez záhybů.

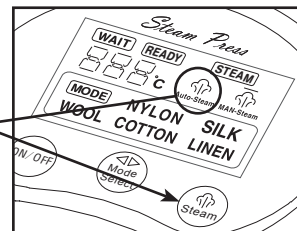

# Použití Intelligent Steam Press

## TIPY PRO ŽEHLENÍ A NAPAŘOVÁNÍ

### ŽEHLENÍ KALHOT

1. Vložte pod pas žehlicí polštářek a žehlete. Pokračujte v posouvání pasu, dokud není úplně vyžehlen.
2. K vyžehlení vnitřního švu umístěte pod žehlenou část žehlicí polštářek.
3. Umístěte plisovanou plochu na žehlicí desku. Pečlivě složte plisé a vyžehlete.

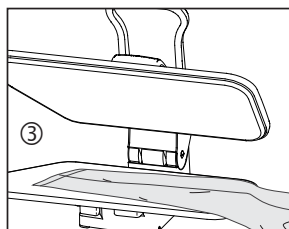
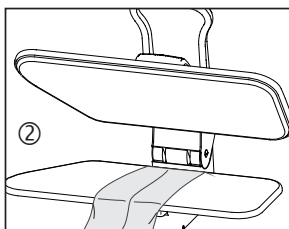
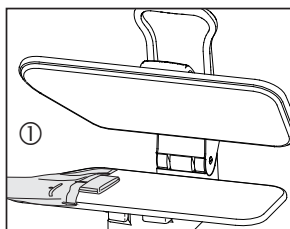

### ŽEHLENÍ KOŠIL A HALENEK

1. Položte sedlo na žehlicí desku a vyžehlete.
2. Položte rukávy na žehlicí desku s přeložením rovnoběžně s dlouhým švem a vyžehlete.
3. Položte manžety na konec žehlicí desky a vyžehlete.
4. Umístěte spodní část košile za žehlicí desku tak, abyste žehlili boční stranu s kapsou. Tahejte košili směrem k sobě a přitom po částech žehlete.  
**POZNÁMKA: Výšivky položte lícem na žehlicí desku, aby se snížilo opotřebení a zabránilo poškození citlivých částí.**
5. Dokončete žehlení vyžehlením límce.

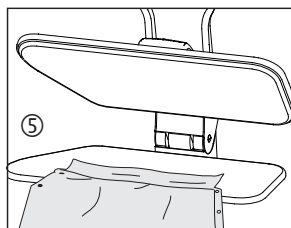
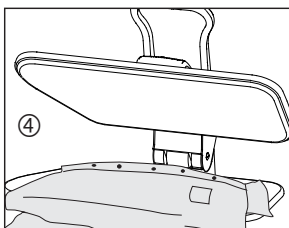
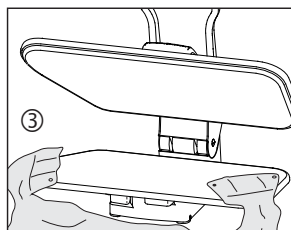
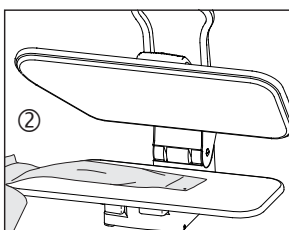

### DALŠÍ TECHNIKY

- U jemných materiálů může pomoci vložení žehlicího polštářku mezi látku a lisovací desku.
- Máte-li starší typy knoflíků nebo zipů, je třeba dbát zvýšené opatrnosti, aby se neroztavily. Abyste tomu zabránili, položte oděv lícem dolů a před žehlením zakryjte žehlicím polštářkem.
- K lehkému navlhčení látky můžete použít láhev s rozprašovačem. Usnadní se tím žehlení odolných záhybů.



# Použití

## Intelligent Steam Press

- Před žehlením položte na látku vlhký hadřík. To Vám pomůže s odolnými záhyby nebo s těžkými materiály.
- Chcete-li vyžehlit velké kusy tkaniny, umístěte celý díl za žehlicí desku. Tahejte látku k sobě přes žehlicí desku a spouštějte lisovací desku. Žehlení provádějte po částech, dokud nevyžehlíte celou látku.  
Výšivky položte lícem na žehlicí desku, aby se snížilo opotřebení a zabránilo poškození citlivých částí.

### POUŽÍVÁNÍ ŽEHLÍČÍHO POLŠTÁŘKU

1. U oděvů s různými detaily, jako jsou klíny, kulaté švy a ramenní vycpávky, lze použít žehlicí polštářek.
2. Použijte žehlicí polštářek u ploch, kde nejsou žádoucí žádné záhyby, nebo ke tvarování oděvů šitých na míru.
3. Část oděvu, kterou chcete vyžehlit, položte na žehlicí desku.
4. Umístěte žehlicí polštářek pod klín, šev atd.
5. Ujistěte se, že je plocha, kterou chcete vyžehlit, zvednuta, spusťte žehlicí desku tak, aby dosedla na vyvýšenou plochu.
6. Netlačte lisovací desku až do nejnižší polohy. Mohlo by dojít k poškození přístroje.

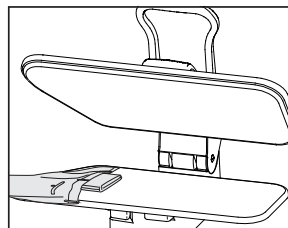

### ČIŠTĚNÍ NAPAŘOVACÍHO ŽEHLÍČÍHO LISU

1. Naplňte nádržku na vodu destilovanou nebo demineralizovanou vodou.
2. Umístěte žehlicí polštář doprostřed žehlicí desky.
3. Na žehlicí polštářek a žehlicí desku položte čistý ručník.
4. Nastavte regulátor teploty na nejvyšší nastavení (LEN).
5. Svítí-li kontrolka připravenosti páry, spusťte lisovací desku na žehlicí polštářek.
6. Stiskněte šestkrát tlačítko parního rázu.
7. Nechte lisovací desku vychladnout.
8. Vyčistěte lisovací desku vlhkým hadříkem. Nepoužívejte abrazivní materiály, protože by mohly poškodit lisovací desku.
9. Povlak žehlicí desky lze sejmout a vyprat. Povlak perte ručně pouze jemným pracím prostředkem.

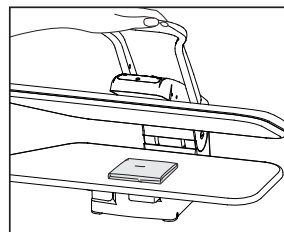

### SKLADOVÁNÍ

1. Po dokončení žehlení ihned přepněte tlačítko zapnutí/vypnutí do polohy „Vyp.“ a odpojte napájecí kabel z elektrické zásuvky.
2. Nechte přístroj zcela vychladnout (minimálně 30 minut).
3. Spusťte lisovací desku dolů a otočte zajišťovací knoflík do polohy zamčení „Lock“.
4. Naviňte napájecí kabel.
5. Bezpečně uložte veškeré příslušenství, pokud možno poblíž inteligentního napařovacího žehlicího lisu.
6. Napařovací žehlicí lis skladujte na chladném a suchém místě.
7. Pro dlouhodobé skladování vyprázdněte vodu z nádržky na vodu.

# Odstraňování Závad

PROBLÉM	MOŽNÁ PŘÍČINA	ŘEŠENÍ
Přístroj se nezahřeje a nenapařuje. Kontrolka napájení nesvítí.	Přístroj není zapojen.	Zapojte zástrčku do elektrické zásuvky.
	Došlo k zareagování domovního jističe/uzemnění nebo ke spálení pojistky.	Resetujte jistič/uzemnění nebo vyměňte pojistku. Potřebujete-li pomoc, obraťte se na kvalifikovaného elektrikáře.
Přístroj se nezahřeje a nenapařuje. Kontrolka napájení nesvítí.	Zareagovalo automatické vypnutí.	Správný postup naleznete v části Automatické vypnutí tohoto návodu.
	Nádržka na vodu je prázdná.	Naplňte nádržku na vodu pomocí postupů uvedených v tomto návodu.
	Přístroj je poškozený nebo nepracuje správně.	Okamžitě přestaňte přístroj používat a kontaktujte oddělení zákaznické podpory.
Výstup parního rázu je slabý nebo přerušovaný.	Je třeba vyčistit lisovací desku.	Správný postup naleznete v části Čištění tohoto návodu.

Tento elektrický spotřebič je v souladu se směrnicí 2002/96/ES (Odpadní elektrická a elektronická zařízení – WEEE).



Symbol přeškrtnutého odpadkového koše na přístroji znamená, že výrobek nesmí být po ukončení životnosti spotřebiče likvidován spolu s domovním odpadem. Uživatel je povinen odevzdat přístroj na konci jeho životnosti na příslušném sběrném místě.

Tříděný sběr za účelem ekologického zpracování a recyklace zabraňuje škodlivým účinkům na životní prostředí a lidské zdraví nebo je omezuje. Informace o dostupných sběrných službách ve Vašem okolí získáte od místního úřadu nebo od prodejce, od kterého jste spotřebič zakoupili.

## OMEZENÁ ZÁRUKA

### **DŮLEŽITÉ: TENTO DOKUMENT ULOŽTE NA BEZPEČNÉM MÍSTĚ!**

Na inteligentní napařovací žehličí lis je poskytována záruka na vady materiálu a zpracování. Záruka na elektroinstalaci a elektronické součásti žehličího lisu je poskytována na dobu jednoho (1) roku od data zakoupení.

Záruka na všechny ostatní části žehličího lisu je poskytována na dobu devadesáti (90) dní od data zakoupení.

Budou-li po přezkoumání společností SINGER v rámci záruční lhůty zjištěny vady elektronických a/nebo jiných součástí inteligentního napařovacího žehličího lisu, budou elektronické a/nebo jiné součásti opraveny nebo vyměněny dle vlastního uvážení společnosti SINGER bezplatně s výjimkou výdajů spojených se zasláním žehličího lisu do společnosti SINGER.

Pokud Vám společnost SINGER zašle náhradní žehličí lis, bude se něj vztahovat zbývající záruka původního žehličího lisu.

Tuto záruku smí používat pouze původní majitel žehličího lisu a nesmí být převedena ani postoupena.

### **Vyloučení nebo omezení**

- Servis v rámci této záruky může být poskytnut pouze ve 48 sousedních státech, na Aljašce, na Havaji a v Kanadě.
- Záruka na inteligentní napařovací žehličí lis se vztahuje pouze na normální použití v domácnosti (nekomerční použití). Tato záruka se nevztahuje na vady způsobené nesprávným použitím, nedostatečnou údržbou nebo jinou nedbalostí, nerespektováním potřebné péče, čištění nebo jiných pokynů pro inteligentní napařovací žehličí lis, zneužití nebo události, na které nemáme žádný vliv.
- **JAKÁKOLIV IMPLICITNÍ ZÁRUKA VZTAHUJÍCÍ SE NA INTELIGENTNÍ NAPAŘOVACÍ ŽEHLÍČÍ LIS, VČETNĚ A BEZ OMEZENÍ NA ZÁRUKY PRODEJNOSTI A/NEBO VHODNOSTI PRO URČITÝ ÚČEL, JE OMEZENA NA DOBU TRVÁNÍ TĚTO PÍSEMNÉ ZÁRUKY. SPOLEČNOST SINGER NENEŠE ODPOVĚDNOST ZA NÁSLEDNÉ HOSPODÁŘSKÉ ŠKODY VYPLÝVAJÍCÍ Z PORUŠENÍ TĚTO ZÁRUKY NEBO JAKÉKOLI IMPLICITNÍ ZÁRUKY.**
- Společnost SINGER neopravňuje žádnou osobu k vytvoření jakéhokoliv závazku nebo odpovědnosti ve spojitosti s inteligentním napařovacím žehličím lisem a jakoukoliv jeho součástí nad rámec těch, které jsou uvedeny v této záruce.
- Společnost SINGER vylučuje odpovědnost podle této záruky za jakékoliv škody nebo závady vyplývající z použití jiných dílů, než jsou díly značky SINGER nebo servisu k provedení opravy a údržby neautorizovaného společností SINGER.
- Tato záruka Vám poskytuje specifická zákonná práva, můžete mít také jiná práva, která se v jednotlivých státech liší.
- Některé státy neumožňují omezení doby trvání implicitní záruky. V takovém případě se na Vás výše uvedené omezení nemusí vztahovat.
- Některé státy nedovolují vyloučení nebo omezení náhodných či následných škod, výše uvedené omezení nebo vyloučení se tak na Vás nemusí vztahovat.

**Máte-li jakékoli dotazy týkající se těchto záruk, kontaktujte prosím:**

[www.Singer.com](http://www.Singer.com)



# SINGER®

SINGER a Cameo "S" Design jsou výhradní ochranné známky společnosti The Singer Company Limited, S.a.r.l. nebo jejích přidružených společností. ©2019 The Singer Company Limited, S.a.r.l. nebo její přidružené společnosti. Všechna práva vyhrazena.

## **Technické specifikace\***

**Vstup adaptéru:** 120V~, 60Hz / 220-240V~, 50-60Hz

**Výkon:** 1800 wattů / 2200-2618 wattů

*\*Aktuální hodnocení najdete v závislosti na regionu.*

---

# Intelligent Pro Steam Press

---

## Kullanım Kılavuzu

Türk

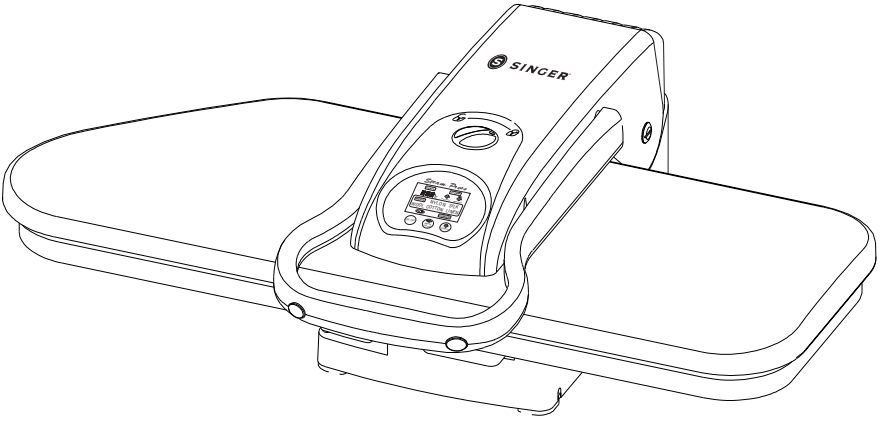

**Ürünü kullanmadan önce lütfen tüm talimatları okuyun.**

# ÖNEMLİ GÜVENLİK TALİMATLARI

**LÜTFEN ÜRÜNÜ KULLANMADAN ÖNCE BU KILAVUZU DİKKATLE OKUYUN VE İLERİDE BAŞVURMAK ÜZERE SAKLAYIN.**

Elektrikli aletler kullanılırken, özellikle de yakında çocuklar varken, temel güvenlik önemleri alınmalıdır. Bunlardan bazıları:

**ÜRÜNÜ KULLANMADAN ÖNCE TÜM TALİMATLARI OKUYUN - SUDAN UZAK TUTUN**

## TEHLİKE

Elektrikli tüm aletler, anahtar kapalı konumdayken bile elektrik almaktadır. Elektrik çarpması sonucu ölüm riskini azaltmak için:

1. Kullandıktan sonra Steam Press'in fişini derhal prizden çıkarın.
2. Cihazı bir küvete veya lavaboya düşebileceği veya çekilebileceği yerlere koymayın, böyle yerlerde saklamayın.
3. Cihazı suya veya başka sıvılara koymayın ya da düşürmeyin.
4. Eğer cihaz suya düşerse derhal fişini çekin. Suyun içine doğru uzanmayın.

## UYARI

Yanık, elektrik çarpması, yangın veya insanların yaralanma riskini azaltmak için:

1. Fişi takılıyken aletin asla denetimsiz bırakılmaması gerekir.
2. Cihaz çocuklar ve fiziksel engeli kişiler tarafından veya çocukların ve fiziksel engeli kişilerin yanında kullanılırken çok sıkı denetlenmesi gerekir. Denetimsiz kullanım, yangına veya yaralanmalara yol açabilir.
3. Bu alet yalnızca bu kılavuzda açıklanan kullanım amacı için kullanın. Üretici tarafından önerilmeyen eklentileri kullanmayın.
4. Bu cihaz, 8 yaş ve üstü çocuklar ve fiziksel, duyuusal veya zihinsel yeterliliği düşük olan veya cihazın güvenli bir şekilde kullanılmasıyla ilgili denetleme veya talimat verilmişse ve tehlikeleri anladılarsa, deneyim ve bilgi eksikliği olan kişiler tarafından kullanılabilir. yer. Çocuklar cihazla oynamamalıdır. Temizlik ve kullanıcı bakımı, gözetimsiz çocuklar tarafından yapılmamalıdır.
5. Tedarik kablosu hasar görmüşse, bir tehlike oluşmasını önlemek için üretici, servis aracı ya da benzer şekilde yetkili bir kişi tarafından değiştirilmesi gerekir.
6. Kablo veya fiş hasarlıysa ya da doğru çalışmıyorsa veya makine yere düşürülmüş ya da hasar görmüşse veya suya düşürülmüşse bu aleti asla çalıştırmayın. Cihazı tamir etmeye çalışmayın. Yanlış montaj veya onarım, cihaz kullanıldığında yangın, elektrik çarpması veya yaralanmalara yol açabilir. İncelenmesi için cihazı yetkili servise götürün.
7. Kabloyu sıcak yüzeylerden uzak tutun. Kablonun sıcak yüzeylere temas etmesine izin vermeyin. Kabloyu çekmeyin veya bükmeyin. Cihazı saklamaya kaldırmadan önce cihazın tamamen soğumasını bekleyin.
8. Bu makine polarize fişe sahiptir (bir ucu diğerinden daha geniştir). Güvenlik sebebiyle bu fiş, polarize bir prize yalnızca tek şekilde uyur. Fiş prize tamamiyle uymuyorsa fişi ters çevirin. Hala uymuyorsa nitelikli bir elektrik tesisatçısıyla görüşün. Bu güvenlik önleminin üstesinden gelmeye çalışmayın.
9. Hiçbir deliğe hiçbir nesne sokmayın ve düşürmeyin.
10. Aerosol (sprey) ürünlerinin kullanıldığı veya oksijen uygulanan yerlerde veya dış mekanlarda çalıştırmayın.
11. Cihazı kullanmak için uzatma kablosu kullanmayın.

- 
12. Bu cihazın yüzeyleri, kullanımdayken sıcak olabilir. Sıcak yüzeylere gözlerin veya çıplak cildin temas etmesine izin vermeyin.
  13. Ünitenin fişini takmadan veya fişini çıkarmadan önce Açık/Kapalı Düğmesini her zaman "Kapalı" konumuna getirin.
  14. Cihazı saklamaya kaldırmadan önce her zaman en az otuz dakika soğumaya bırakın.
  15. Cihazın fişini çıkarmadan cihazı taşımayın.
  16. Cihazı suyla doldurmadan önce cihazın fişini çekin. Suyu aşırı doldurmayın.
  17. Cihaz buhar çıkarıyorken cilde, kafa derisine veya gözlere çok yakın tutulursa veya yanlış kullanılırsa yanıklara sebep olabilir. Buhar deliklerinden kaçan sıcak suyla temas riskini azaltmak için cihazı her kullanımdan önce vücuttan uzak tutarak test edin.
  18. Su Tankını düzgün doldurmadan buharlayıcıyı kullanmayın.
  19. Fişi prizden çıkarmak için asla kabloyu çekmeyin. Fişi çıkarmak için fiş başlığını tutun ve çekin.
  20. DİKKAT EDİN - sıcak metal parçalara dokunmak ya da sıcak suya veya buhara yakın olmak yanıklara yol açabilir. Üniteyi baş aşağı çevirmeyin, Tankta sıcak su olabilir.
  21. Sigortanın aşırı yüklenmesini önlemek için aynı sigortada yüksek watt'lı başka bir cihaz çalıştırmayın.
  22. Steam Press'te saf su veya minerali giderilmiş su kullanın.
  23. Kabloyu tezgahın kenarından sarkıtmayın.
  24. Cihazı kullanırken her zaman masa veya tezgah gibi güvenli ve düz bir yüzeye koyun.
  25. Bu Buharlı Ütü yalnızca evde kullanıma uygundur.
  26. Kablonun sıcak yüzeylere temas etmesine izin vermeyin. Cihazı saklamaya kaldırmadan önce cihazın tamamen soğumasını bekleyin. Cihazı saklarken kabloyu cihazın etrafına gevşek şekilde dolayın.
  27. Bu cihaz topraklanmış olmalıdır. Prizi değiştirmeyin veya bu özelliği göz ardı etmeyin.
  28. Steam Press'in fişini takarken etiketteki elektrik bilgilerinin güç kaynağınızla uyumlu olduğundan emin olun.
  29. Kullanımda değilken ve Ütü Masası Kılıfı değiştirilirken Steam Press'in fişini çekin.

**BU TALİMATLARI KAYDEDİN!**  
**YALNIZCA EVDE KULLANIMA UYGUNDUR**

---

# Ürün Bilgileri

Aşağıdaki özellikler ve aksesuarlar, buharlı ütünüzle birlikte sağlanmıştır. Gönderilen bazı parçalar strafor ambalaja sahip olduğu için ambalaj malzemesini dikkatle inceleyin. Olası kayıp parçaları edinmek için bu kılavuzun Tüketici Desteği bölümüne başvurun.

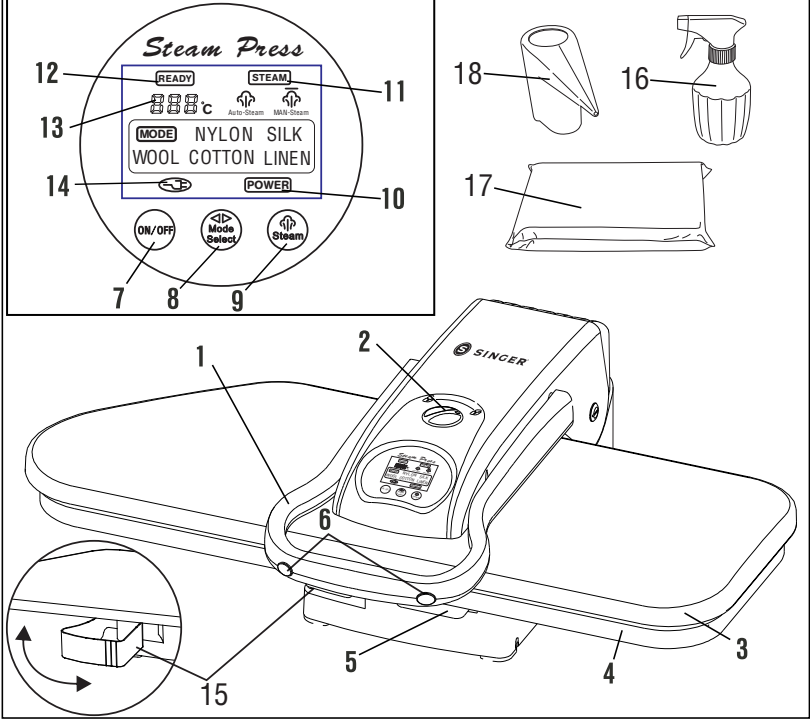

## ÖZELLİKLER VE AKSESUARLAR

1. Tutacak
2. Kilitleme Düğmesi
3. Ütü Plakası
4. Ütü Masası
5. Su Tankı
6. Buhar Püskürtme Düğmeleri
7. Açık/Kapalı Düğmesi
8. Sıcaklık Kontrol Düğmesi
9. Buhar Seçme Düğmesi
10. Güç Gösterge Işığı
11. Buhar Hazır Gösterge Işığı
12. Ütü Gösterge Işığı
13. Sıcaklık Haneleri
14. Güç Kablosu Gösterge Işığı
15. Depolama Bölmesi
16. Sprey Şişesi
17. Ütü Yastığı
18. Ölçü Kabı



---

## ÖZELLİKLER VE AKSESUARLARIN AÇIKLAMALARI

1. *Tutacak* – Ütü Plakasını yükseltip alçaltır. Üniteyi taşımak için de kullanılır.
2. *Kilitleme Düğmesi* – Ütü Plakası ve Ütü Masasını birbirine kilitler. 3. *Ütü Plakası* – büyük ve sıcaklığı kontrol edilebilen bir yüzeydir, ısınır ve kumaşı ütüler.
4. *Ütü Masası* – kumaşın ütülenmek üzere yerleştirildiği kılıflı yüzey.
5. *Su Tankı* – buhar üretmek için gerekli suyu barındırır.
6. *Buhar Püskürtme Düğmeleri* – Tutacağın her iki tarafında bulunur, bu düğmelere basıldığında buhar püskürtülür.
7. *Açık/Kapalı Düğmesi* – üniteyi etkinleştirmek ve devre dışı bırakmak için kullanılır.
8. *Sıcaklık Kontrol Düğmesi* – Düğmelerin üstünde yer alan seçenek listesinden istenen sıcaklığı belirlemek için kullanılır. Tercih ettiğiniz malzemenin altındaki ışık yanana dek Sıcaklık Kontrolünü ayarlayın.
9. *Buhar Seçme Düğmesi* – Otomatik Buharı “ $\text{☐}$ ” veya Man Buharı “ $\text{☐}$ ” seçer.
10. *Güç Gösterge Işığı* – Açık/Kapalı Düğmesi “Açık” (I) konumundayken yanar.
11. *Buhar Hazır Gösterge Işığı* – ünite buhar üretmeye hazır olduğunda yanar.
12. *Ütü Gösterge Işığı* – ünite seçilen sıcaklığa ısınmaktayken yanar. Işık söndüğünde Steam Press kullanıma hazırdır.
13. *Sıcaklık Haneleri* – Ütü Plakasının yüzey sıcaklığını gösterir.
14. *Güç Kablosu Gösterge Işığı* – güç “Açık” olduğunda yanar.
15. *Depolama Bölmesi* – iğne, iplik ve makas gibi dikiş araçlarını saklamak için uygun bir alan sağlar.
16. *Sprey Şişesi* – inatçı kırışıklıkları ve ağır kumaşları ütülemeden önce kumaşı nemlendirmek için kullanılır.
17. *Ütü Yastığı* – kol, pens, yaka veya roba gibi toplu veya konturlu kısımları ütümek için kullanılan kumaş kaplı yastık.
18. *Ölçü Kabı* – Su Tankını kolayca doldurmak için kullanılır (en iyi sonuç için saf su kullanın).

# Intelligent Steam Press'i Kullanırken

## OTOMATİK KAPATMA HAKKINDA

Otomatik Kapatma özelliğinde hem Otomatik Kapatma hem de Otomatik Uyandırma özelliği bulunur. Çok işlevli bu güvenlik özellikleri, Ütü Plakası Ütü Masasının üzerinde 10 saniyeden uzun süre kapalı bırakıldığında otomatik olarak ısıtıcıya giden elektrik akımını devre dışı bırakır. Isıtıcının devre dışı bırakıldığı bir bip sesiyle belirtilir. Ütü Plakası kaldırıldığında Isıtıcı İşlevi geri başlatılır. Ütü Plakası kaldırılmış konumda yaklaşık 15 dakika boyunca kullanılmadan durduğunda da ısıtıcıya giden güç kesilecektir (bu kesinti yine bir bip sesiyle belirtilir). Bu durumda ünitenin ısıtma özelliğinin geri gelmesi için AÇIK/KAPALI Düşmesine basılması gerekmektedir.

**ÖNEMLİ:** Otomatik Kapatma özelliği ünitenin gücünü tamamen kesmez. Açık/Kapalı Düşmesi "Kapalı" (O) konumuna getirilene kadar güç her zaman açık kalacak ve Güç Gösterge Işığı yanacaktır. Güç kablosunun fişini çekin.

## INTELLIGENT STEAM PRESS ÖZELLİKLERİ

Steam Press'iniz her seferinde temiz ve profesyonel sonuçlar verir!

- Ütüleme yüzeyi, elle tutulan çoğu ütüye kıyasla yirmi dört (24) kat daha büyüktür
- Ütüleme süresini %50'ye kadar azaltabilir
- Birden fazla kuru ve buhar ayarı, inatçı kırışıklıkları gidermek için püskürtme ayarı
- Değişken sıcaklık kontrolü
- Ütü açık veya kapalıyken sesli uyarılı Otomatik Kapatma özelliği
- Güç Gösterge Işığı
- İpek gibi hassas kumaşları korur

**ÖNEMLİ:** SU TANKINI DOLDURMADAN ÖNCE ÜNİTEYİ FİŞE TAKMAYIN. SU TANKINI TAMAMEN ÇIKARMAYA ÇALIŞMAYIN. YALNIZCA EVDE KULLANIMA UYGUNDUR.

## SU TANKINI DOLDURMAK

1. Intelligent Steam Press'i düz bir yüzeye yerleştirin.
2. Ütü Plakasının kilidini açmak için Kilitleme Düşmesini "Kilit Aç" konumuna getirin.
3. Tutacağı kullanarak Ütü Plakasını kaldırın. Kaldırılmış konumda otomatik olarak duracaktır.
4. Su tankını dışarı çekin. Su Tankı üniteden tamamen çıkmaz, zor kullanarak çıkarmaya çalışmayın.
5. Su Tankı Kapağını çıkararak Su Tankı doldurma deliğini açın.
6. Ölçü Kabını (dahildir) kullanarak Su Tankını MAK (300 ml - 10,144 oz) çizgisine kadar saf suyla doldurun.
7. Su Tankı Kapağını geri takın ve Su Tankını ana ünitenin içine geri ittirin.

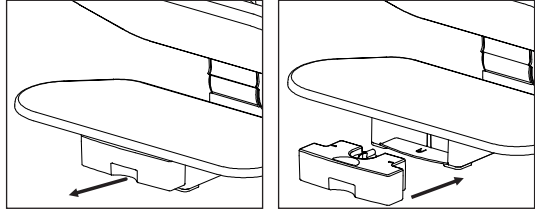

## KULLANIM

1. Ütü Plakası kaldırılmış konumdayken güç kablosunu elektrik prizine takın ve Açık/Kapalı Düşmesine dokunarak "Açık" (I) konumuna getirin.
2. Ütülemek istediğiniz kumaş türünü belirleyin, ardından kumaşınıza uyan ayara gelinceye kadar Sıcaklık Kontrol Düşmesine basın. Önce en hassas kumaştan başlamanız önerilir. Yüksek ısı naylon ve ipek kumaşlara zarar verecektir.

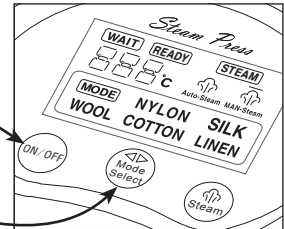

# Intelligent Steam Press'i Kullanırken

3. Kumaşı Ütü Masasına düz şekilde serin.
4. Ütü Gösterge Işığı yandığında Intelligent Steam Press kullanıma hazırdır. Yün, pamuk veya keten kumaş ütülüyorsanız Buhar Püskürtme Düğmelerini kullanarak buhar püskürtebilirsiniz. Buhar Püskürtme Hazır Gösterge Işığı yandığında bu özellik kullanıma hazırdır. Buhar uygulamadan önce "Buhar" bölümüne göz atın.
5. Ütülemek için Ütü Plakasını hafifçe kumaşa ve Ütü Masasına doğru indirin. 8-10 saniye tutun, ardından Ütü Plakasını kaldırın. İstenen ütü çizgisi ve düzgünlüğe ulaşına kadar tekrarlayın.  
**NOT: Ünite, Ütü Plakası 10 saniye kapalı konumda kaldıktan sonra Ütü Plakasını otomatik olarak kapatacaktır. Ünite açılana kadar bir bip sesi çıkacaktır. Ünite açıldığında normal çalışmaya devam edecektir.**
6. Ütüleme tamamlandıktan sonra derhal Açık/Kapalı Düğmesini "Kapalı" (O) konumuna getirin ve güç kablosunu prizden çıkarın.

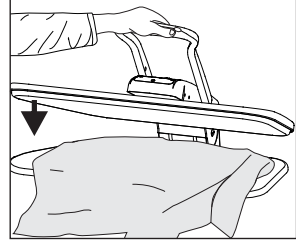
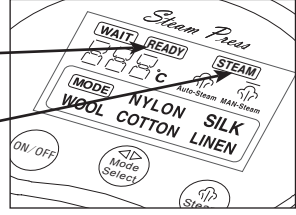

## BUHAR SEÇENEKLERİ

### MANUEL (MAN) BUHAR

**ÖNEMLİ:** Ünite tamamen kapalı durumdayken Buhar Püskürtme Düğmelerini etkinleştirmeyin, üniteye zarar verebilir. En iyi sonucu elde etmek için Buhar Püskürtme Düğmelerini kullanmadan önce Ütü Plakasını Ütü Masasının üzerinde açık konumda yaklaşık 75 mm (3 inç) tutun. Güvenlik sebeplerinden ötürü Buhar Püskürtme Düğmelerini kullanırken Ütü Plakasını 75 mm'den (3 inç) daha açık tutmayın. En iyi sonucu elde etmek için buhar püskürtmeyi yalnızca 1 saniye kullanın. Ütü Plakası kumaşın üzerinde 10 saniyeden fazla bırakılırsa kumaşa zarar verebilir.

1. Ütü Plakasını Ütü Masasının yaklaşık 75 mm (3 inç) üzerinde tutun.
2. Buhar Püskürtme Düğmelerine basarak kumaşın üzerine 1 saniye boyunca buhar püskürtün.
3. Ütü Plakasını kumaşın üzerine 8-10 saniye boyunca indirin, sonra bir kez daha kaldırın.  
**NOT: Ütü Plakası kumaşın üzerinde 10 saniyeden fazla bırakılırsa kumaşa zarar verebilir.**
4. Kumaş düzleşinceye ve kırışıklıklardan kurtuluncaya kadar yukarıdaki 1-3. adımları tekrarlayın.

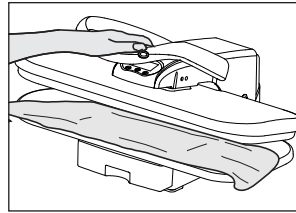
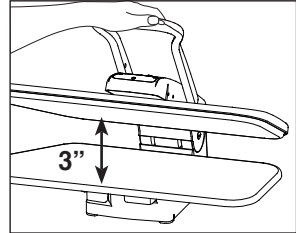

### AOTOMATİK BUHAR

1. Ütü Plakasını Ütü Masasının yaklaşık 75 mm (3 inç) üzerinde tutun.
2. Otomatik Buhar "Auto-Steam" ışığı yanınca dek Buhar Seçme Düğmesine basın. Bu, Otomatik Buhar özelliğini etkinleştirecek ve kumaşa otomatik olarak buhar püskürtecektir.
3. Ütü Plakasını kumaşın üzerine indirin, sonra bir kez daha kaldırın.
4. Kumaş düzleşinceye ve kırışıklıklardan kurtuluncaya kadar 1-3. adımları tekrarlayın.

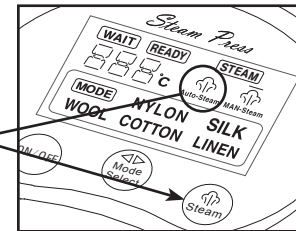

# Intelligent Steam Press'i Kullanırken

## ÜTÜLEME VE BUHARLAMA İPUÇLARI

### PANTOLON ÜTÜLEMEK

1. Ütü Yastığını bel kısmının altına yerleştirin ve ütüleyin. Tamamen ütüleninceye kadar bel kısmını yeniden konumlandırmaya devam edin.
2. İç dikişi ütülemek için ütünecek bölgenin altına Ütü Yastığını yerleştirin.
3. Plise olan bölgeyi Ütü Masasının üzerine yerleştirin. Pliseleri dikkatlice katlayın ve ütüleyin.

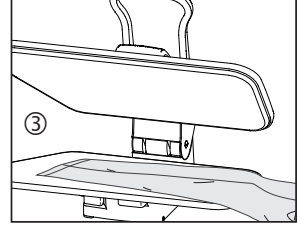
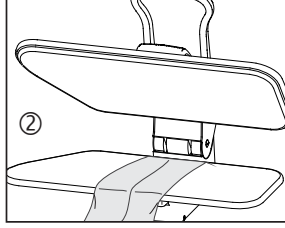
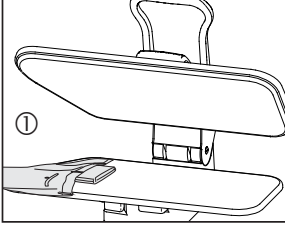

### GÖMLEK VE BLUZ ÜTÜLEMEK

1. Öncelikle omuz robasını Ütü Masasına yerleştirin ve ütüleyin.
2. Kolları Ütü Masasına kıvrım uzun dikişe paralel gelecek şekilde yerleştirin ve ütüleyin.
3. Manşetleri Ütü Masasının ucuna yerleştirin ve ütüleyin.
4. Cepli tarafı ütüyerek gömleğin altını Ütü Masasının arkasına yerleştirin. Her bölümü ütülerken gömleği kendinize çekin.  
**NOT: Hassas bölgelerin zarar görmemesi ve aşınmanın azaltılması için nakışlar Ütü Masasına yüzüstü şekilde yerleştirilmelidir.**

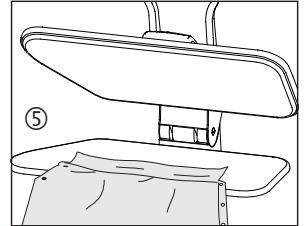
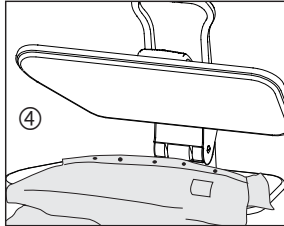
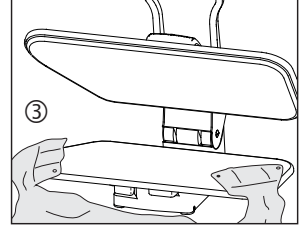
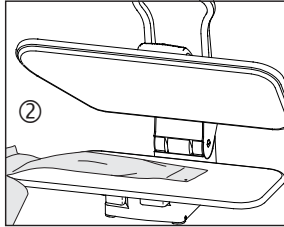

5. Son olarak gömleğin yakasını ütüleyin.

### DİĞER TEKNİKLER

- Kumaş ve Ütü Plakası arasında Ütü Yastığını yerleştirmek, hassas kumaşları ütülerken yardımcı olabilir.
- Eski tür düğme veya fermuarlar varsa erimeyi önlemek için özel dikkat göstermeniz gerekebilir. Bunun için kıyafeti yüzüstü yerleştirin ve ütülerken önce Ütü Yastığını koyun.
- Sprey Şişesi, kumaşı hafifçe spreylemek için kullanılabilir. İnatçı kırışıklıkların giderilmesine yardımcı olacaktır.

# Intelligent Steam Press'i Kullanırken

- Ütülemeden önce kumaşın üzerine nemli bez yerleştirin. İnatçı kırışıklıklar veya ağır kumaşlarda yardımcı olacaktır.
- Büyük kumaş parçalarını ütölemek için tüm parçayı Ütü Masasının arkasına yerleştirin. Ütü Masasının üzerinden kumaşı kendinize doğru çekin ve Ütü Plakasını indirin. Tamamlanana kadar kumaşı parça parça ütöleyin.
- Hassas bölgelerin zarar görmemesi ve aşınmanın azaltılması için nakışları Ütü Masasına yüzüstü şekilde yerleştirin.

## ÜTÜ YASTIĞININ KULLANIMI

1. Pens, eğri dikiş ve votka gibi detaylara sahip kıyafetler için Ütü Yastığı kullanılabilir.
2. Ütü çizgisi istenmeyen bölgelerde veya özel parçaları şekillendirmek için Ütü Yastığını kullanın.
3. Ütülenecek bölgeyi Ütü Masasına yerleştirin.
4. Pensin, dikişin vb. altına Ütü Yastığını yerleştirin.
5. Ütülenecek alanın kaldırdığından emin olduğunuzda Ütü Plakasını kaldırılmış bölgeye kadar indirin.
6. Ütü Plakasını en alçak konuma getirmeye zorlamayın. Üniteye zarar verebilir.

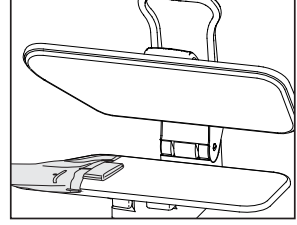

## STEAM PRESS'İN TEMİZLENMESİ

1. Su Tankını saf veya minerali giderilmiş suyla doldurun.
2. Ütü Yastığını Ütü Masasının ortasına yerleştirin.
3. Ütü Yastığı ve Ütü Masasının üzerine temiz bir havlu yerleştirin.
4. Sıcaklık Ayarlama Düğmesini en yüksek ayara (LINEN) getirin.
5. Buhar Hazır Gösterge Işığı yandığında Ütü Plakasını Ütü Yastığının üzerine indirin.
6. Buhar Püskürtme Düğmesine altı kere basın.
7. Ütü Plakasının soğumasını bekleyin.
8. Ütü Plakasını nemli bez ile temizleyin. Aşındırıcı malzemeler kullanmayın, Ütü Plakasına zarar verebilir.
9. Ütü Masası Kılıfını temizlemek için çıkarabilirsiniz. Yalnızca yumuşak deterjanla elde yıkanabilir.

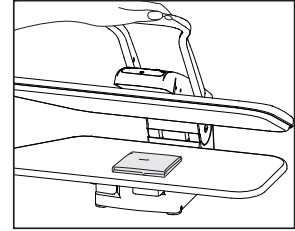

## SAKLAMA

1. Ütüleme tamamlandıktan sonra derhal Açık/Kapalı Düğmesini "Kapalı" konumuna getirin ve güç kablosunu prizden çıkarın.
2. Ünitenin tamamen soğumasını bekleyin (en az 30 dakika).
3. Ütü Plakasını indirin ve Kilitleme Düğmesini "Kilit" konumuna getirin.
4. Güç kablosunu sarın.
5. Tüm aksesuarları güvenli şekilde, tercihen Intelligent Steam Press'e yakın şekilde saklayın.
6. Intelligent Steam Press'i serin ve kuru bir yerde saklayın.
7. Uzun süreli saklama için Su Tankından suyu boşaltın.

# Sorun Giderme ve Garanti

SORUN	OLASI NEDEN	ÇÖZÜM
Ünite ısınmıyor ve buhar üretmiyor. Güç Gösterge Işığı yanmıyor.	Ünite fişe takılı değil.	Fişi elektrik prizine takın.
	Ev Devre Kesici/Topraklama Şalteri veya sigorta attı.	Sigortayı/Topraklama Şalterini yeniden ayarlayın veya sigortayı değiştirin. Yardım gerekiyorsa nitelikli bir elektrik tesisatçısıyla görüşün.
Ünite ısınmıyor ve buhar üretmiyor. Güç Gösterge Işığı yanmıyor.	Otomatik Kapanma devreye girmiş.	Doğru işlemler için bu kılavuzun Otomatik Kapanma bölümüne başvurun.
	Su Tankı boş.	Bu kılavuzda bulunan işlemleri uygulayarak Su Tankını yeniden doldurun
	Ünite hasar görmüş veya arızalı.	Kullanımı derhal sonlandırın ve Tüketici Destek Departmanımızla iletişime geçin.
Buhar Püskürtme zayıf veya kesik kesik çıkıyor.	Ütü Plakasının temizlenmesi gerekiyor.	Doğru işlemler için bu kılavuzun Temizlik bölümüne başvurun.

Bu elektrikli cihaz 2002/96/EC (Waste Electrical and Electronic Equipment - WEEE) direktifine uymaktadır.



Cihazın üzerinde yer alan üstü çizili çöp kutusu, cihazın kullanım ömrü sona erdiğinde ürünün diğer ev atıklarından ayrı olarak atılması gerektiğini belirtir. Böyle bir durumda cihazı uygun bir toplama merkezine teslim etmek kullanıcının sorumluluğudur.

Çevre dostu işlem ve geri dönüşüm için ayrı atık toplanması, çevreye veya insan sağlığına zararlı etkileri önler veya azaltır. Yerel Belediyenizin atık toplama departmanıyla veya cihazı satın aldığınız bayi ile iletişime geçerek bölgenizdeki atık toplama hizmetleri hakkında bilgi edinebilirsiniz.

## SINIRLI GARANTİ

### ÖNEMLİ: BU BELGEYİ GÜVENLİ BİR YERDE SAKLAYIN!

Intelligent Steam Press'in malzeme ve işçilik hataları içermediği garanti edilir.

Intelligent Steam Press'in elektrik telleri ve elektrik parçalarının garantisi, satın alma tarihinden itibaren bir (1) yıl için geçerlidir.

Intelligent Steam Press'in diğer tüm parçalarının garantisi, satın alma tarihinden itibaren doksan (90) gün için geçerlidir.

Intelligent Steam Press'teki elektronik parçalar ve/veya diğer parçaların, SINGER tarafından incelendikten sonra geçerli garanti süresi dahilinde arızalı olduğu tespit edilirse elektronik parçalar ve/veya diğer parçalar, SINGER'in opsiyonunda ücretsiz olarak (Intelligent Steam Press'i SINGER'a göndermek için ödenebilecek masraflar hariç) tamir edilecek veya değiştirilecektir.

Eğer SINGER yeni bir Intelligent Steam Press gönderirse bu cihaz orijinal Intelligent Steam Press'in kalan garanti süresine sahip olacaktır.

# Garanti

Bu garanti yalnızca Intelligent Steam Press'in orijinal sahibi ve tüketicisi tarafından kullanılabilir, başkasına aktarılamaz veya atanamaz.

## İstisnalar veya Sınırlamalar

- Bu garanti kapsamında hizmet yalnızca 48 bitişik eyalet, Alaska, Hawaii ve Kanada'da alınabilir.
- Intelligent Steam Press'in garantisi yalnızca normal ev tipi (ticari olmayan) kullanım için geçerlidir. Bu garanti kötüye kullanma, bakım ihmali veya diğer tür ihmaller, Intelligent Steam Press için belirtilen bakım, temizlik ve diğer talimatların takip edilmemesi, yanlış kullanım veya kontrolümüz dışındaki olaylar nedeniyle oluşan arızaları kapsamaz.
- INTELLIGENT STEAM PRESS İÇİN GEÇERLİ TÜM ÖRTÜLÜ GARANTİLER, TİCARİ ELVERİŞLİLİK VE/VEYA BELİRLİ BİR AMACA UYGUNLUK GARANTİLERİ DE DAHİL ANCAK BUNLARLA SINIRLI OLMAMAK KAYDIYLA İŞBU YAZILI GARANTİNİN SÜRESİYLE SINIRLIDIR. SINGER, BU GARANTİNİN VEYA ÖRTÜLÜ HERHANGİ BİR GARANTİNİN BOZULMASI DURUMUNDA ORTAYA ÇIKABİLECEK EKONOMİK ZARARLARDAN SORUMLU DEĞİLDİR.
- SINGER, Intelligent Steam Press veya parçaları ile bağlantılı olarak bu garanti belgesinde belirtilenler haricinde hiçbir yükümlülük veya sorumluluk oluşturmak için hiçbir kişiye yetki vermez.
- SINGER, işbu garanti kapsamında, Intelligent Steam Press'in tamir ve bakımında SINGER parçaları ve SINGER onaylı hizmet haricinde kullanılan parça ve hizmetlerden kaynaklı ortaya çıkabilecek hiçbir zarar veya kusurdan sorumlu değildir.
- Bu garanti size belirli yasal haklar vermektedir. Eyaletten eyalete değişebilen başka haklarınız da bulunabilir.
- Bazı eyaletler örtülü garantilerin ne kadar süreceğine dair kısıtlamalara izin vermemektedir, bu nedenle yukarıdaki kısıtlama sizin için geçerli olmayabilir.
- Bazı eyaletler tesadüfi veya dolaylı zararların istisna tutulmasına veya sınırlandırılmasına izin vermemektedir, bu nedenle yukarıdaki istisna veya sınırlandırmalar sizin için geçerli olmayabilir.

**Bu garantilerle ilgili herhangi bir sorunuz varsa bizimle iletişime geçin:**

[www.Singer.com.tr/en](http://www.Singer.com.tr/en)



# SINGER®

SINGER ve Cameo "S" Design, The Singer Company Limited, S.a.r.l şirketinin veya iştiraklerinin özel ticari markalarıdır.  
©2019 The Singer Company Limited, S.a.r.l. veya iştirakleri.  
Tüm hakları saklıdır.

**Teknik özellikler\***

**Adaptör Girişi:** 120V~, 60Hz / 220-240V~, 50-60Hz

**Güç:** 1800 watt / 2200-2618 watt

*\*Bölgeye bağlı olarak, gerçek sınıflandırma için ürüne bakınız.*